



TABLE DES MATIÈRES

5	CABINES DE TOILETTES, STATIONS LAVE-MAINS ET ACCESSOIRES SATELLITE	41	MODULE TECH SANITRAX
7	TUFWAY	42	SHOWER 1.0 SANITRAX
9	MONDO	43	SHOWER 2.0 SANITRAX
11	MAXIM 3000	44	NOMAD
13	LIBERTY II	45	ROVER
14	PORTA SHOWER		
15	MAINS CONNECT	47	REMORQUES SCANVOGN
16	TAG 4		
17	URICLEAN/4MEN	51	DÉSODORISANTS SAFE-T-FRESH
18	BREEZE	53	QUICKSCENTS
19	WAVE	55	QUICKBLUE
20	LAVABO MAXIM 3000	57	BIO
21	SLIMMATE 3 (LAVABO MONDO ET TUFWAY)	59	ECO BLUE
22	HANDISTAND I ET II	61	STF
23	RÉSERVOIRS DE RÉTENTION	63	AMPLIFICATEURS DE PARFUM
25	KITS DE CHASSE D'EAU	65	SOIN DES MAINS
26	PRODUITS SUPPLÉMENTAIRES	67	PRODUITS DE NETTOYAGE
27	KITS DE LEVAGE	69	ACCESSOIRES
28	GLOBAL (ORIGINE AMÉRICAINE)		
29	FREEDOM (ORIGINE AMÉRICAINE)		
30	ASPEN (ORIGINE AMÉRICAINE)	71	UNITÉS DE VIDANGE
31	AXXIS (ORIGINE AMÉRICAINE)	74	MAL 225
32	HIGHRISE (ORIGINE AMÉRICAINE)	75	MAL 250
33	AGWASH (ORIGINE AMÉRICAINE)	76	MAL 300
34	PRO-22/PRO-12 (ORIGINE AMÉRICAINE)	77	MAL 450
		78	MAL 650
		79	MGA 925
37	TECHNOLOGIE DU VIDE SATELLITE SANITRAX	81	UNITÉS PERSONNALISÉES
38	MODULE DE TOILETTES SANITRAX		
39	MODULE DE LAVABO SANITRAX	83	MADAMEPEE
40	MODULE D'URINOIR SANITRAX		
		91	CONTACT

*Toutes les dimensions et les poids sont approximatifs et sont sujets à modification sans préavis.



DIVISION CABINES DE TOILETTES

TOILETTES AUTONOMES STANDARD ET SPÉCIALISÉES,

STATIONS LAVE-MAINS ET ACCESSOIRES





TUFWAY

La combinaison unique de durabilité et de confort explique pourquoi les entrepreneurs et les utilisateurs finaux ont fait de la Tufway la cabine de toilettes la plus utilisée au monde. L'intérieur de la Tufway a été conçu en vue du confort de l'utilisateur. La cabine de toilettes est spacieuse et bien aérée afin de réduire les odeurs, grâce à quelques fonctionnalités simples mais importantes. Des ouvertures d'aération moulées dans la paroi et dans le sol facilitent la circulation continue de l'air. L'urinoir se vidange par la conduite d'aération, empêchant ainsi les odeurs indésirables du réservoir de refluer dans la cabine. Le siège est placé au plus loin de l'urinoir, à distance des odeurs et hors du champ de vision direct de l'utilisateur. Sur la porte, un crochet de porte est prévu pour accrocher un sac ou une veste. Toutes ces caractéristiques offrent une expérience plus confortable et plus agréable à l'utilisateur final.



OUVERTURES D'AÉRATION MOULÉES

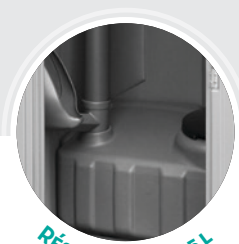

RÉSERVOIR DE 265 L



COINS INDESTRUCTIBLES

COULEURS



STANDARD



SPÉCIFICATIONS

HAUTEUR - 2,24 M

LARGEUR - 1,12 M

PROFONDEUR - 1,22 M

OUVERTURE DE PORTE -

1,85 X 0,61 M

SURFACE AU SOL - 0,56 M²

VOLUME DU RÉSERVOIR - 265 L

HAUTEUR DU SIÈGE - 457 MM

POIDS - 75 KG

TOUTES LES
COMBINAISONS DE
PANNEAUX/PORTE
SONT POSSIBLES

STATION LAVE-MAINS ET OPTIONS SUPPLÉMENTAIRES



Lave-mains Slimmate

Capacité : 38 L
Nombre d'utilisations :
186



Lave-mains Slimmate avant-bras

Capacité : 38 L
Nombre d'utilisations :
186

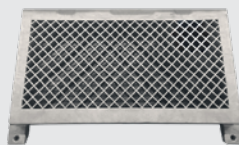

Embase ajourée

(également disponible
dans une version avec
chasse à pied)



Panneaux moulés
avec logo de l'entreprise



Kit pour lever la Tufway
avec un réservoir plein

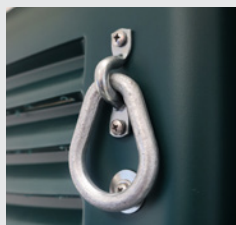

Kit pour lever la Tufway
avec un réservoir vide



De plus, nous proposons également d'autres **accessoires** comme des : distributeurs de savon, distributeurs de serviettes, étagère d'angle, indicateur homme/femme, miroir, autres supports pour papier toilette, lampe à énergie solaire et ventilateur solaire.

SYSTÈMES DE CHASSE

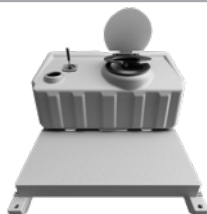

Système de chasse de base

Pompe manuelle ou
à pied
Capacité : 265 L



Système de chasse premium

Pompe manuelle ou
à pied
Capacité : 265 L



Système de chasse à clapet

Pompe manuelle ou à
pied
Capacité : 265 L



MONDO

Vos clients vont adorer la Mondo. Cette unité de haute qualité connaît un grand succès en Europe depuis des années et prend maintenant d'assaut le reste du monde. Uniquement fabriquée dans les meilleurs matériaux, la Mondo respecte les plus strictes exigences en matière d'hygiène et de confort. Ces toilettes vont sans aucun doute toujours conserver leur aspect unique.

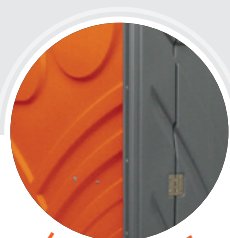

LOOK DISTINCTIF

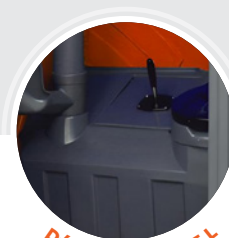

RÉSERVOIR DE 265 L

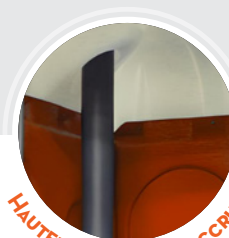

HAUTEUR INTÉRIEURE ACCRUE

COULEURS



STANDARD



SPÉCIFICATIONS

- HAUTEUR** - 2,31 M
- LARGEUR** - 1,12 M
- PROFONDEUR** - 1,22 M
- OUVERTURE DE PORTE** - 1,94 X 0,61 M
- SURFACE AU SOL** - 0,56 M²
- VOLUME DU RÉSERVOIR** - 265 L
- HAUTEUR DU SIÈGE** - 457 MM
- POIDS** - 73,5 KG

UNIQUEMENT
DISPONIBLE AVEC
PORTE GRISE

STATION LAVE-MAINS ET OPTIONS SUPPLÉMENTAIRES



Lave-mains Slimmate
Capacité : 38 L
Nombre d'utilisations :
186



Lave-mains Slimmate avant-bras
Capacité : 38 L
Nombre d'utilisations :
186

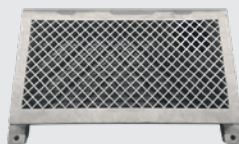

Embase ajourée
(également disponible dans une version avec chasse à pied)



Panneaux moulés
avec logo de l'entreprise



Kit pour lever la Mondo
avec un réservoir plein

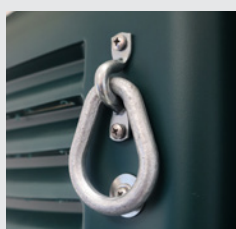

Kit pour lever la Mondo
avec un réservoir vide



De plus, nous proposons également d'autres **accessoires** comme des : distributeurs de savon, distributeurs de serviettes, étagère d'angle, indicateur homme/femme, miroir, autres supports pour papier toilette, lampe à énergie solaire et ventilateur solaire.

SYSTÈMES DE CHASSE

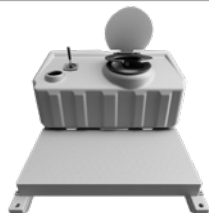

Système de chasse de base
Pompe manuelle ou à pied
Capacité : 265 L



Système de chasse premium
Pompe manuelle ou à pied
Capacité : 265 L

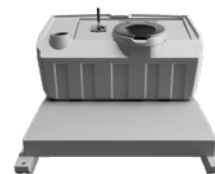

Système de chasse à clapet
Pompe manuelle ou à pied
Capacité : 265 L



Réservoir à la turque
Avec pompe à main (douchette à main en option)



Réservoir à la turque
Avec pompe à pied (douchette à main en option)



MAXIM 3000

Les caractéristiques les plus remarquables de la Maxim 3000 sont ses parois extrêmement lisses et son intérieur spacieux. Dépourvu de rebords où peuvent s'accumuler poussières, débris et déchets, la Maxim 3000 conserve une apparence propre même après une longue durée d'utilisation. À l'intérieur, les angles arrondis créent plus d'espace libre, tandis qu'un réservoir à la forme unique permet aux utilisateurs de s'asseoir plus confortablement. En plus de sa belle apparence, la Maxim 3000 est incroyablement robuste. La technologie du moulage par soufflage permet de créer des parois à deux panneaux et une façade moulée par soufflage, qui rendent la cabine pratiquement indestructible. Des coins qui s'emboîtent, une base ajustée et un toit à chevauchement renforcent également la cabine.



COULEURS



STANDARD



SPÉCIFICATIONS

HAUTEUR	- 2,29 M
LARGEUR	- 1,12 M
PROFONDEUR	- 1,22 M
OUVERTURE DE PORTE	- 1,92 X 0,61 M
SURFACE AU SOL	- 0,53 M ²
VOLUME DU RÉSERVOIR	- 265 L
HAUTEUR DU SIÈGE	- 476 MM
POIDS	- 85,8 KG

STATION LAVE-MAINS ET OPTIONS SUPPLÉMENTAIRES



Lave-mains à petit bassin
Capacité : 32,5 L



Lave-mains à grand bassin
Capacité : 32,5 L



Embase ajourée
(également disponible dans une version avec chasse à pied)



Kit pour lever la Maxim
avec un réservoir plein

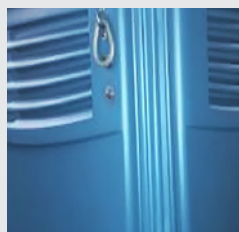

Kit pour lever la Maxim
avec un réservoir vide

De plus, nous proposons également d'autres **accessoires** comme des : distributeurs de savon, distributeurs de serviettes, étagère d'angle, indicateur homme/femme, miroir, autres supports pour papier toilette, lampe à énergie solaire et ventilateur solaire.

SYSTÈMES DE CHASSE



Système de chasse de base
Pompe manuelle ou à pied
Capacité : 265 L



Système de chasse premium
Pompe manuelle ou à pied
Capacité : 265 L



COULEURS



SPÉCIFICATIONS

- HAUTEUR - 2,27 M
- LARGEUR - 1,64 M
- PROFONDEUR - 1,60 M
- SURFACE AU SOL - 1,87 M²
- RÉSERVOIR STANDARD - 132 L
- RÉSERVOIR EN OPTION - 257 L
- HAUTEUR DU SIÈGE - 455 MM
- POIDS - 113 KG

LIBERTY



Vous souhaitez en offrir un peu plus à vos clients ? Améliorez donc votre cabine PMR Liberty pour en faire des toilettes aux dimensions familiales. Avec la capacité de mélanger et d'associer toutes les options, vous pouvez transformer votre Liberty en bien plus que de simples toilettes. La table à langer, le lave-mains, l'urinoir ainsi que la poubelle sont d'excellents compléments pour augmenter la flexibilité et la facilité d'utilisation. Plusieurs portes-manteaux et étagères offrent aux parents l'espace nécessaire pour ne pas encombrer le sol en y posant leurs affaires. De plus, la nouvelle version du Liberty inclue une base aux bords remontants le rendant plus solide et plus facilement transportable.

Transformez votre Liberty en urinoir à 3 places ou à 6 places grâce à notre kit de conversion unique. L'unité double SRO peut accueillir trois utilisateurs de chaque côté. Pour une capacité supplémentaire, les urinoirs SRO peuvent être raccordés à des réservoirs externes.

OPTIONS DISPONIBLES

- Table à langer
- Porte-manteaux
- Grand miroir
- Lave-mains avec pompe à main
- Étagère
- Lampe à énergie solaire
- Ventilateur solaire
- Poubelle
- Urinoir SRO



NOUVELLES POIGNÉES DE PORTE



RESSORTS DE PORTE AMÉLIORÉS

CARACTÉRISTIQUES SUPPLÉMENTAIRES



URINOIR INTÉGRÉ

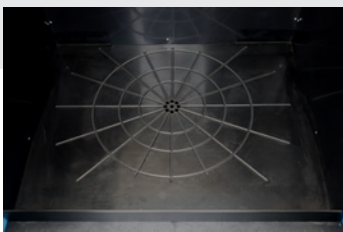

TABLE À LANGER

Idéal pour les familles avec enfants



LAVE-MAINS AVEC POMPE À MAIN



DISPONIBLE EN TANT QUE :

MONDO / TUFWAY

Couleurs et dimensions : voir les spécifications de la Mondo et de la Tufway.

CABINE VIDE ÉGALEMENT DISPONIBLE

POIDS : 67 KG



CABINE DOUCHE

DOUCHE CHAUDE

De par sa conception, la cabine de douche est simple à raccorder à la source d'eau disponible et le chauffe-eau au gaz donne aux utilisateurs un accès presque immédiat à de l'eau chaude. Ceux qui installent la douche ainsi que les utilisateurs seront surpris de son confort et de sa praticité.

DOUCHE FROIDE

La cabine de douche eau froide mobile et économique impressionne à la fois les entreprises de location et les utilisateurs et elle est déjà utilisée sur les plages, au bord des lacs et dans les campings dans toute l'Europe. Le pommeau peut être réglé manuellement, d'un puissant jet de massage à un doux jet normal.

SPÉCIFICATIONS

SYSTÈME D'ALLUMAGE AUTOMATIQUE

ALLUMAGE : 2 PILES DE TYPE « D »

RACCORDEMENT À L'EAU : DE TYPE TUYAU D'ARROSAGE

PRESSION D'EAU : 0,25-1 BAR

CAPACITÉ DE DÉBIT D'EAU : 5,7 L/MIN

TYPE DE GAZ : BUTANE OU PROPANE

PRESSION DE GAZ : 30 MBAR B/P

APPORT DE CHALEUR (HS) : 10 kW

PRESSION D'ALIMENTATION* :

28-30/37,50 MBAR

DURÉE DE LA BOUTEILLE DE GAZ : 59 HEURES

POIDS : 127 KG

*PEUT VARIER EN FONCTION DU PAYS

CABINE RACCORDABLE

Cette cabine raccordable répond aux exigences les plus strictes en matière de fonctionnalité et de confort. Elle peut être raccordée rapidement et facilement au réseau d'égouts, et elle offre une solution de substitution professionnelle pour toutes les entreprises de location qui veulent s'assurer que les utilisateurs se sentent vraiment comme à la maison ! Les cabines raccordables eau froide et eau chaude sont disponibles dans nos modèles Mondo et Tufway.



CUYETTE EN CÉRAMIQUE



GRAND LAVABO



SORTIE DES EAUX USEES

RACCORDABLE EAU CHAUDE

- CHAUFFE-EAU INFRAROUGE DE 3 kW
- CAPTEUR DE MOUVEMENT POUR 20 SECONDES D'ÉCOULEMENT D'EAU
- PRISE DE 16 AMPÈRES MONTÉE AU DOS DE LA CABINE
- PROTECTION CONTRE LE COURANT RÉSIDUEL (RCD)
- BOÎTE À FUSIBLES ÉTANCHE
- LAMPE ACTIVÉE PAR INFRAROUGE EN OPTION
- POIDS : 73,5 KG (MONDO), 75 KG (TUFWAY)

DISPONIBLE EN TANT QUE :

MONDO / TUFWAY

Couleurs et dimensions : voir les spécifications de la Mondo et de la Tufway.



REMPLISSAGE EN EAU PROPRE

Pouvant accueillir plusieurs personnes à la fois, il évite les longues files et augmente la capacité d'effluents sans devoir transporter des toilettes supplémentaires jusqu'au site de l'événement. Un avantage supplémentaire est que vos autres toilettes installées pour l'événement resteront propres plus longtemps.



URICLEAN

Cet urinoir portable peut accueillir simultanément trois utilisateurs et être raccordé à l'égout. Avec son anneau de levage résistant, qui convient pour un levage lorsque le réservoir est rempli, il peut être facilement transporté d'un site à l'autre. Combinez l'Uriclean avec vos toilettes autonomes pendant les événements, comme le font de nombreux loueurs. De plus en plus de villes imposent son utilisation afin d'éviter les dommages causés par l'urine aux bâtiments publics ou historiques. Son prix défie toute concurrence pour un investissement à long terme.

SPÉCIFICATIONS

URICLEAN

DIMENSIONS - 2,09 X 1,20 M

POIDS À VIDE - 79 KG

CAPACITÉ - 374 L (1 250 UTILISATIONS)

4MEN

DIMENSIONS - 1,61 X 1,12 X 1,12 M

HAUTEUR AVEC ÉCRANS D'INTIMITÉ 1,8 M

POIDS À VIDE - 40 KG

CAPACITÉ - 400 L (1 333 UTILISATIONS)



Avec écrans d'intimité (en option)



4MEN

Le 4Men exauce tous les souhaits des hommes quand il s'agit d'urinoir autonome lors d'un événement. Il leur sera maintenant plus facile d'utiliser l'urinoir tout en gardant leur verre à proximité. En effet, le 4Men a été conçu avec des emplacements spécifiques pour déposer les verres, afin d'offrir une expérience plus agréable à l'utilisateur final. Faciles à entretenir et à transporter, les deux moitiés se séparent et s'imbriquent l'une dans l'autre, ce qui permet de transporter jusqu'à cinq 4Men par palette. Enfin, offrez plus d'intimité aux utilisateurs finaux grâce aux écrans que vous pouvez fixer sur le haut de l'urinoir (en option). Personnalisez la couleur moyennant une commande minimale de 30 pièces.

TAG

Le Tag allie les points forts qui ont fait leurs preuves du lave-mains Tag original à une conception et une fonctionnalité améliorées, pour offrir une station lave-mains autonome plus conviviale pour l'opérateur. Utilisant une technologie de pointe, le Tag est plus durable, plus facile à manipuler et à entretenir, et il peut être approvisionné plus vite, dans de plus grandes quantités. Doté d'une plus grande flexibilité permettant de contenir presque tous les distributeurs de savon et de serviettes du marché tout en rentrant sans difficulté dans la plupart des cabines de toilettes autonomes de taille standard pour un transport facile, le lave-mains Tag de dernière génération est un produit nécessitant peu d'entretien, le rendant essentiel à votre flotte.

150 CM

67CM

49 CM



SPÉCIFICATIONS

HAUTEUR - 150 CM

LARGEUR - 49 CM

PROFONDEUR - 67 CM

POIDS À VIDE - 29,5 KG

VOLUME D'EAU PROPRE - 83 L

VOLUME D'EAUX USÉES - 83 L

COULEUR - GRIS

EN OPTION :

DISTRIBUTEURS DE SERVIETTES

DISTRIBUTEURS DE SAVON





DISTRIBUTEURS DE SERVIETTES EN PAPIER INTÉGRÉS



ROBINET ANTI-VANDALISME



POMPE À PIED UNIVERSELLE



164 CM

49 CM

BREEZE

La station lave-mains Breeze, au design attractif, dispose d'un réservoir d'eau hermétiquement fermé pour une hygiène optimale. Elle comprend deux lave-mains sans contact grâce à des pédales, permettant un lavage complet des mains. Les parties bleues mouchetées dissimulent les rayures, et des pare-chocs protègent l'unité pendant les transports.

Équipée de bouchons de vidange pour l'eau propre et sale, la Breeze a une ouverture pour une pompe supplémentaire. Les bouchons attachés à la station évitent les pertes et dégâts. Facile à transporter grâce à ses poignées, elle peut être installée dans la plupart des cabines de toilettes. Son réservoir d'eau propre, pouvant contenir du chlore, garantit une élimination des bactéries, offrant une facilité d'entretien et d'utilisation exceptionnelle.

SPÉCIFICATIONS

HAUTEUR - 164 CM

LARGEUR - 65 CM

LONGUEUR - 49 CM

POIDS - 30 KG

VOLUME D'EAU PROPRE - 76 L

VOLUME D'EAUX USÉES - 83 L

COULEUR - GRIS/BLEU

DISTRIBUTEURS DE SERVIETTES INTÉGRÉS

EN OPTION :

DISTRIBUTEURS DE SAVON

WAVE

La Wave a son réservoir d'eau propre hermétiquement fermé pour plus d'hygiène. Cela permet d'utiliser des pastilles de chlore afin de détruire les bactéries dangereuses susceptibles de se trouver dans l'eau, ce qui contribue à protéger l'utilisateur et le public.

Disposer deux unités dos à dos permet d'obtenir un dispositif à quatre lave-mains pour répondre à tous vos besoins.



137 CM

107 CM



POMPE À PIED UNIVERSELLE



ROBINET ANTI-VANDALISME



DISTRIBUTEURS DE SERVIETTES (EN OPTION)

SPÉCIFICATIONS

HAUTEUR - 137 CM
LARGEUR - 107 CM
PROFONDEUR - 61 CM
VOLUME D'EAU PROPRE - 163 L
VOLUME D'EAUX USÉES - 178 L
COULEUR - GRIS
POIDS - 54 KG

EN OPTION :

DISTRIBUTEURS DE SERVIETTES
DISTRIBUTEURS DE SAVON



LAVE-MAINS MAXIM 3000

Cet élégant lavabo d'angle à installer en cabine et à pompe à pied s'intègre parfaitement à l'intérieur du Maxim 3000. Le très grand évier est poli pour un nettoyage aisé et le maintien d'un aspect propre après de multiples utilisations.

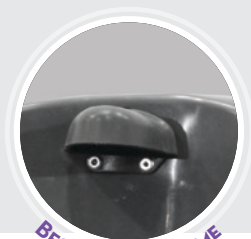

BEC ANTIVANDALISME



POMPE À PIED UNIVERSELLE



SPÉCIFICATIONS

HAUTEUR - 98 CM

LARGEUR - 56 CM

PROFONDEUR - 23 CM

COULEUR - GRIS

POIDS À VIDE - 6,4 KG

VOLUME DU RÉSERVOIR - 32,5 L

LAVE-MAINS SLIMMATE

Ce lavabo à installer en cabine est doté d'un bec diffuseur qui permet d'économiser l'eau tout en délivrant une quantité généreuse d'eau propre pour un nombre élevé de lavages par remplissage. La pompe à pied est positionnée de manière à ce que les utilisateurs puissent utiliser le lave-mains facilement et se laver soigneusement les mains en pompant le moins possible.



98 CM

20 CM



SPÉCIFICATIONS

HAUTEUR - 98 CM

LARGEUR - 48 CM

PROFONDEUR - 20 CM

COULEUR - GRIS

POIDS À VIDE - 6,4 KG

VOLUME DU RÉSERVOIR - 38 L

HANDISTAND I ET II

Le Handistand, peu onéreux, est amorti deux fois plus vite et est d'un entretien moins coûteux que la plupart des autres stations de désinfection.

Le Handistand est en polyéthylène moulé incassable et est capable de résister au vandalisme et aux forces de la nature, ce qui vous permet de le louer pendant de nombreuses années. Si des bénéfices plus rapides et des avantages à long terme sont ce que vous demandez à une station de désinfection, le Handistand est fait pour vous.



PEUT CONTENIR JUSQU'À 90 KG D'EAU/SABLE

Le Handistand II est une station de désinfection des mains simple et pratique pour toutes les occasions. Sa forme pyramidale creuse le rend facile à manœuvrer pour le transport ou le stockage. Avec une capacité de quatre distributeurs, le Handistand II peut être aussi polyvalent que vous le voulez.

HANDISTAND I

SPÉCIFICATIONS

HAUTEUR - 152 CM
LARGEUR - 51 CM
PROFONDEUR - 51 CM
POIDS - 7,25 KG
COULEUR - GRIS

HANDISTAND II

SPÉCIFICATIONS

HAUTEUR - 119 CM
DIMENSIONS DE LA BASE -
 76 X 76 CM
**DIMENSIONS DE LA PARTIE
 SUPÉRIEURE** -
 21 X 21 CM
POIDS - 10 KG
COULEUR - GRIS

RÉSERVOIR DE STOCKAGE

Ce réservoir de stockage mobile peut être utilisé comme réservoir d'eaux usées ou réservoir d'eau propre pour garantir une plus longue alimentation en eau propre. Il est également utile comme solution de stockage temporaire pour limiter le nombre de visites à la station d'épuration. Avec deux piliers internes et des coins épaissis, jusqu'à six réservoirs de rétention peuvent être empilés quand ils sont vides. Tous les raccords sont moulés et les réservoirs peuvent être reliés bout à bout avec des raccords en caoutchouc. Tous les raccords sont encastrés pour éviter qu'ils se cassent.

SPÉCIFICATIONS

DIMENSIONS (HXLXL) - 0,44 X 1,35 X 2,44 M

POIDS À VIDE - 59 KG

CAPACITÉ - 1135 L

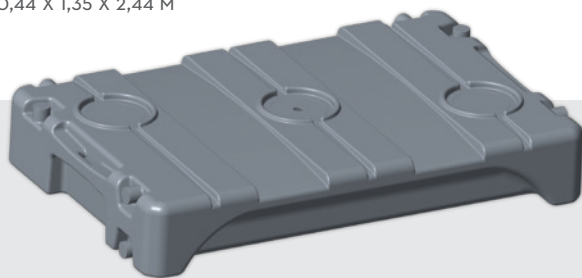

RÉSERVOIR AMOVIBLE

Notre réservoir amovible est conçu pour une utilisation dans des endroits trop petits pour nos toilettes de taille normale, comme à l'étage d'un bâtiment ou dans d'autres zones difficiles d'accès, ou à l'intérieur de conteneurs de toilettes ou pour des toilettes avec réservoir amovible.

Ses poignées permettent de le déplacer facilement.

(Une chasse est disponible en option)



PLATEAU DE RÉTENTION

Plateau durable pour la collecte de résidus lors du nettoyage de cabines. Solidement construit pour une utilisation continue, le plateau de rétention a une base épaissie pour conserver sa forme, durer plus longtemps et s'adapter à toutes les tailles standards de bases de cabine.



DIABLE

Déplacez facilement tout type de toilettes autonomes avec ce diable léger, au cadre en acier. Mettez le diable à la verticale, glissez les deux tiges en acier sous la base de la cabine et inclinez-le vers l'arrière. La cabine est maintenue fermement en place et repose en toute sécurité sur les quatre roues qui permettent de mieux la soutenir et de répartir le poids de manière uniforme. Protégez votre équipement des dégâts et vos employés des blessures.

Le diable convient à toutes les toilettes autonomes, même les modèles PMR.

KITS DE CHASSE D'EAU

FREEDOM & LIBERTY



CHASSE À MAIN À RECIRCULATION

Le système de chasse à recirculation occidental est une amélioration rapide et facile pour les cabines de toilettes accessibles en fauteuil roulant de Satellite. Le système de filtre de recirculation de Satellite empêche que les effluents soient pompés dans la cuvette, ce qui la laisse fraîche et propre après chaque utilisation. Le système de pompe de chasse à main occidental convient à la fois pour les réservoirs d'eaux usées de 132 litres et de 257 litres.

TYPES DE CHASSE D'EAU

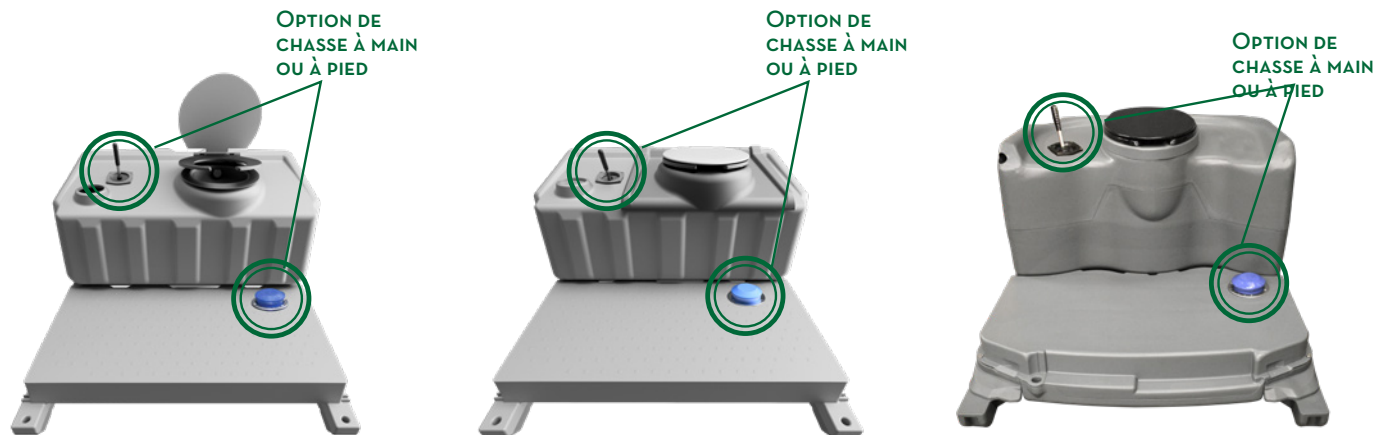

CHASSE D'EAU DE BASE

Le système de chasse à recirculation est une option populaire pour les clients, car il peut être installé rapidement pour convertir facilement toutes les toilettes autonomes Satellite standards, celles qui sont accessibles en fauteuil roulant, ainsi que bon nombre d'autres toilettes autonomes, en cabines équipées d'une chasse. Le système de filtre de recirculation de Satellite empêche que les effluents soient pompés dans la cuvette, ce qui la laisse fraîche et propre après chaque utilisation. Le système de chasse à cuvette occidentale est disponible avec une pompe à main ou à pied.

CHASSE D'EAU PREMIUM

Le réservoir à abattant de Satellite dispose d'un puissant système de chasse à tuyau. Ce système unique est actionné par une pompe à main à faible entretien installée sur la plaque de finition du réservoir d'eaux usées ou par une pompe à pied montée sur la plate-forme en plastique moulé par rotation. En utilisant l'eau propre du lavabo Pro-22 pour évacuer les effluents, chaque utilisateur peut vivre dans des toilettes autonomes la même expérience qu'à la maison.

CHASSE D'EAU À CLAPET

Ce système de chasse unique se caractérise par une cuvette à clapet en plastique qui dissimule les effluents et se ferme hermétiquement pour réduire les odeurs. Transformez après coup toute unité Satellite standard et certaines unités spéciales en une cabine avec chasse munie d'une cuvette polyvalente à clapet. Le système de chasse à cuvette à clapet est disponible avec une pompe à main ou à pied.

LAMPE À ÉNERGIE SOLAIRE

Cette lampe fonctionnant à l'énergie solaire est spécialement conçue pour les toilettes autonomes. La lampe est insérée par le haut à travers une découpe dans le toit, en gardant le panneau solaire exposé. Un joint en caoutchouc garantit que le montage reste étanche à l'eau. La lampe est fixée à la structure des toilettes par un écrou de blocage avec un détecteur de mouvement, qui allumera la lampe quand un mouvement est détecté à l'intérieur des toilettes et l'éteindra quand il n'y a plus de mouvement. La lampe est également équipée d'un capteur jour/nuit pour qu'elle ne s'allume pas pendant la journée.

- Dimensions (PxH) : 90 x 78 mm
- 5 LED super brillantes émettant 35 lumens
- Batterie rechargeable NiMH de 900 mAh 1,2 V
- Panneau solaire de 2 V, 130 mA, avec capteur jour-nuit intégré et protection contre la surcharge
- Détecteur de mouvement à angle de 100 degrés - zone d'activation de 5 m
- Durée d'éclairage : la lampe reste allumée tant qu'un mouvement est détecté et s'éteint après 40 secondes sans mouvement



VENTILATEUR SOLAIRE

Mode de fonctionnement :

- Lorsque la lumière du soleil dépasse 40 000 lux, le ventilateur fonctionnera sans s'arrêter.
- Lorsque la lumière du soleil est d'environ 8 000 lux, le ventilateur fonctionnera pendant 45 s après 4 minutes de charge environ.
- Le temps de charge sera plus court si la lumière du soleil est plus lumineuse.

SPÉCIFICATIONS

DIMENSIONS (HxLxL) - 0,44 X 1,35 X 2,44 CM

VITESSE DU VENTILATEUR - 2 500 TR/MIN

DÉBIT D'AIR MAX. - 32,99 CF/M

NIVEAU DE BRUIT - 27 DB

DIMENSIONS HORS TOUT - 200 X 83 MM (DIAMÈTRE X HAUTEUR)

TUYAU D'INSERTION - 82 X 58 MM (DIAMÈTRE X HAUTEUR)

KIT DE GRUTAGE UNIVERSEL

Notre nouveau kit de grutage est plus universel que tous nos kits de grutage précédents. Il est compatible avec les cabines Aspen, Maxim 3000, Tufway, Axxis et Global. Ce kit de grutage à la conception nouvelle vous permet de passer d'un modèle à l'autre en relativement peu de temps, ce qui le rend extrêmement polyvalent.

- Peut soulever un poids maximal de 460 kg, comprenant le kit de levage et la cabine de toilettes
- Ne peut pas être utilisé pour soulever des personnes ou des objets, à l'exception d'une seule cabine de toilettes standard



ORIGINE AMÉRICAINE



GLOBAL

La cabine de toilettes Global de Satellite a bondi à la première place du secteur et est devenue une cabine de toilettes rentable pour les entrepreneurs aux Etats-Unis. La conception propre et rigide de la Global la rend exceptionnelle pour les événements ou les chantiers de construction. Ses caractéristiques principales comprennent la nouvelle base résistant aux impacts, le support pour trois rouleaux de papier toilette, le grand loquet à utiliser sans les mains et la poignée de maintien. L'épaisseur plus grande du panneau latéral et un encadrement de porte solide font de la Global l'une des unités les plus solides du marché. L'aménagement intérieur crée une sensation d'espace qui permet aux utilisateurs finaux de se déplacer plus facilement. Des panneaux latéraux lisses avec des empreintes peu profondes réduisent l'accumulation de saletés et de débris, ce qui rend la Global facile à nettoyer.



POIGNÉES DE MAINTIEN



PORTE MOULÉE EN UN PIÈCE



LOQUET UTILISABLE SANS LES MAINS

COULEURS



STANDARD



SPÉCIFICATIONS

- HAUTEUR - 2,29 M
- LARGEUR - 1,12 M
- PROFONDEUR - 1,22 M
- OUVERTURE DE PORTE - 1,83 X 0,61 M
- SURFACE AU SOL - 0,54 M²
- VOLUME DU RÉSERVOIR - 265 L
- HAUTEUR DU SIÈGE - 476 MM
- POIDS - 77 KG

FREEDOM

La Freedom est une cabine de toilettes entièrement conforme aux normes PMR américaines, le tout avec un encombrement moins important ! Des mains courantes plus longues et un loquet de fermeture géant rendent cette cabine extrêmement conviviale pour les utilisateurs en fauteuil roulant.

La Freedom est plus solide, grâce à une base aux bords remontants, à des panneaux latéraux et à un toit renforcés. Aux essais de choc, les raccords du sol et des parois ont résisté sans dommage à une force deux fois plus élevée que les modèles précédents. La forme de la base facilite également le levage à l'aide d'un chariot élévateur à fourches.

Idéal pour les familles avec enfants

SPÉCIFICATIONS

HAUTEUR - 2,3 M
LARGEUR - 1,68 M
PROFONDEUR - 2,2 M
OUVERTURE DE PORTE -
2,05 X 0,83 M
SURFACE AU SOL - 2,67 M²
RÉSERVOIR STANDARD - 133 L
RÉSERVOIR EN OPTION - 257 L
HAUTEUR DU SIÈGE - 470 MM
POIDS - 141 KG



COULEURS



STANDARD



PREMIUM

ORIGINE AMÉRICAINNE

ORIGINE AMÉRICAINE



ASPEN

L'Aspen, récemment redessinée, plaît à tous et rehausse l'ambiance de n'importe quel événement. Le nouveau design simplifié donne à l'Aspen un aspect élégant et moderne. Le lissage et la création d'empreintes moins profondes sur les panneaux latéraux et la porte confèrent à l'Aspen ce caractère exceptionnel que tous les utilisateurs finaux veulent voir ! Ses nouvelles caractéristiques comprennent un toit plus durable, un réservoir plus grand, un grand urinoir résistant aux éclaboussures, des grilles de ventilation moulées respectant l'intimité, une patère, des ressorts de porte et une fermeture enfermés, une grande poignée de maintien, un loquet utilisable sans les mains, une base résistant aux impacts et la nouvelle étagère universelle. Comme vous pouvez le voir, l'équipe d'ingénieurs de Satellite n'a rien laissé au hasard quand elle a redessiné l'Aspen.



LOQUET UTILISABLE SANS LES MAINS



NOUVELLE ÉTAGÈRE UNIVERSELLE



URINOIR ARRONDI

COULEURS



STANDARD

PREMIUM



PREMIUM+



COMMANDE SPÉCIALE



SPÉCIFICATIONS

HAUTEUR - 2,31 M

LARGEUR - 1,12 M

PROFONDEUR - 1,22 M

OUVERTURE DE PORTE -

1,86 X 0,64 M

SURFACE AU SOL - 0,54 M²

VOLUME DU RÉSERVOIR -

227 L

HAUTEUR DU SIÈGE - 432 MM

POIDS - 74,8 KG

AXXIS

La cabine de toilettes Axxis constitue une innovation significative dans notre gamme de toilettes autonomes et dans le secteur dans son ensemble. Lorsque Satellite a songé à redessiner l'Axxis, nous avons écouté les meilleurs experts en la matière, c'est-à-dire VOUS, nos clients ! Avec ses charnières durables en acier inoxydable, son loquet utilisable sans les mains, sa grande poignée de maintien, un ensemble de porte repensé et la base résistant aux impacts de Satellite, l'Axxis est non seulement un rêve pour l'utilisateur final, mais aussi le meilleur ami de l'opérateur. Les caractéristiques améliorées créent une sensation d'espace qui permet aux utilisateurs de se déplacer librement. Les surfaces lisses aux empreintes peu profondes réduisent l'accumulation de saletés et de débris, ce qui permet à l'Axxis de garder un aspect propre entre les vidanges.

SPÉCIFICATIONS

HAUTEUR DU TOIT STANDARD - 2,27 M
HAUTEUR DU TOIT KEYSTONE - 2,34 M
LARGEUR - 1,09 M
PROFONDEUR - 1,19 M
SURFACE AU SOL - 0,56 M²
VOLUME DU RÉSERVOIR - 227 L
HAUTEUR DU SIÈGE - 476 MM
POIDS - 74,8 KG

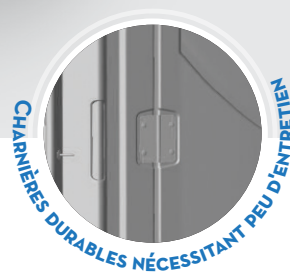

COULEURS



STANDARD

ORIGINE AMÉRICAINNE

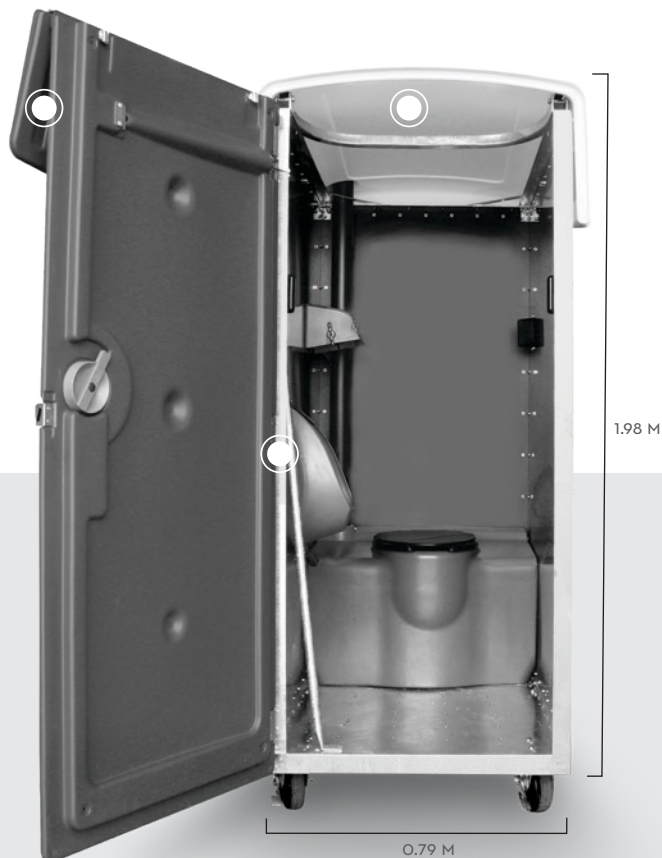

KIT DE LEVAGE (EN OPTION)



PASSE PAR LES OUVERTURES DE PORTE



SEMI OU ENTIÈREMENT FERMÉE

HIGHRISE

Cette cabine de toilettes est construite exclusivement pour le marché de la construction de gratte-ciels et offre aux utilisateurs finaux et aux entrepreneurs un ensemble unique de caractéristiques. Les dimensions de la Highrise lui permettent d'être installée là où les autres cabines de toilettes ne le peuvent pas. Avec le toit en option, elle ne mesure que 85 centimètres de large et 2,23 m de haut. La Highrise peut ainsi traverser des couloirs et passer des portes afin d'être amenée là où les ouvriers en ont le plus besoin. Les roulettes sont scellées afin d'empêcher qu'elles ne se grippent et peuvent être graissées pour conserver toute leur fiabilité. Le châssis et le plancher sont en métal galvanisé afin de prévenir les dommages lors du levage et de la manipulation. Cette cabine de toilettes à la conception unique répond au besoin d'intimité, de maniabilité et de fiabilité.

HAUTEUR SANS TOIT - 1,98 M

LARGEUR - 0,79 M

PROFONDEUR - 1,35 M

VOLUME DU RÉSERVOIR - 144 L

POIDS STANDARD - 116 KG

POIDS AVEC TOUTES LES FONCTIONS

- 139 KG

SPÉCIFICATIONS

EXTÉRIEUR AVEC TOIT

HAUTEUR - 2,23 M

LARGEUR - 0,85 M

PROFONDEUR - 1,37 M

INTÉRIEUR

HAUTEUR - 1,98 M

LARGEUR - 0,76 M

PROFONDEUR - 1,31 M



AGWASH

La station lave-mains verticale AgWash se monte à l'extérieur de toutes les cabines de toilettes mobiles afin de satisfaire aux exigences des BPA (bonnes pratiques agricoles). La capacité de son réservoir (64,3 l) dépasse aussi les exigences minimales des BPA et son design lui permet d'être utilisé sans avoir à toucher de poignées après lavage. En outre, la station lave-mains est équipée d'un distributeur de savon et de serviettes. L'AgWash est actionnée à l'aide d'une pompe à pied intégrée et permet de se laver les mains environ 330 fois.

SPÉCIFICATIONS

HAUTEUR - 169 CM

LARGEUR - 41 CM

PROFONDEUR - 29 CM

VOLUME D'EAU PROPRE - 64,3 L

COULEUR - GRIS

POIDS À VIDE - 8,4 KG



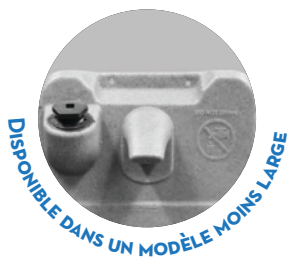

DISPONIBLE DANS UN MODÈLE MOINS LARGE



ROBINETS ANTI-VANDALISME

PRO-22

Cette robuste station lave-mains à installer en cabine exige la suppression de l'urinoir de la cabine autonome, mais elle offre à l'utilisateur 83,3 l d'eau propre. Dans les situations où un système à chasse à eau propre est nécessaire, la Pro-22 est le choix par excellence tant pour le lavage des mains que comme réservoir d'eau propre pour la chasse.

SPÉCIFICATIONS

HAUTEUR - 93 CM
LARGEUR - 43 CM
PROFONDEUR - 34 CM
COULEUR - GRIS
POIDS À VIDE - 11,4 KG
VOLUME DU RÉSERVOIR - 83,3 L

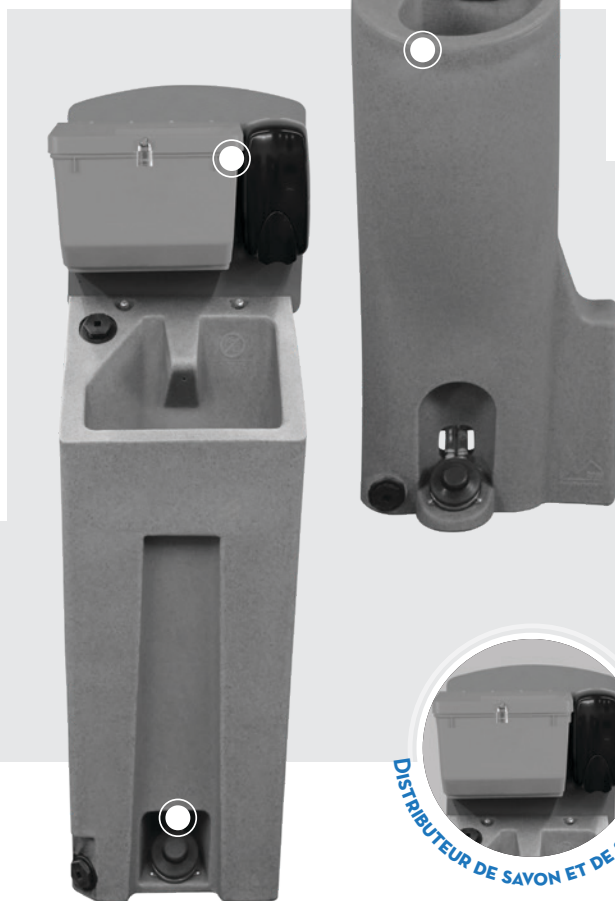

PRO-12

Probablement la plus flexible des stations lave-mains à installer en cabine sur le marché, la Pro-12 offre un grand espace de réservoir et peut être placée dans les toilettes autonomes Vantage et Axxis sans retirer l'urinoir.

SPÉCIFICATIONS

HAUTEUR - 112 CM
LARGEUR - 48 CM
LARGEUR ÉTROITE - 36 CM
PROFONDEUR - 27 CM
COULEUR - GRIS
POIDS À VIDE - 7,7 KG
VOLUME DU RÉSERVOIR - 45,4 L



DISTRIBUTEUR DE SAVON ET DE SERVIETTES



POMPE À PIED UNIVERSELLE



TECHNOLOGIE DU VIDE

SANITRAX



MODULE DE TOILETTES SANITRAX

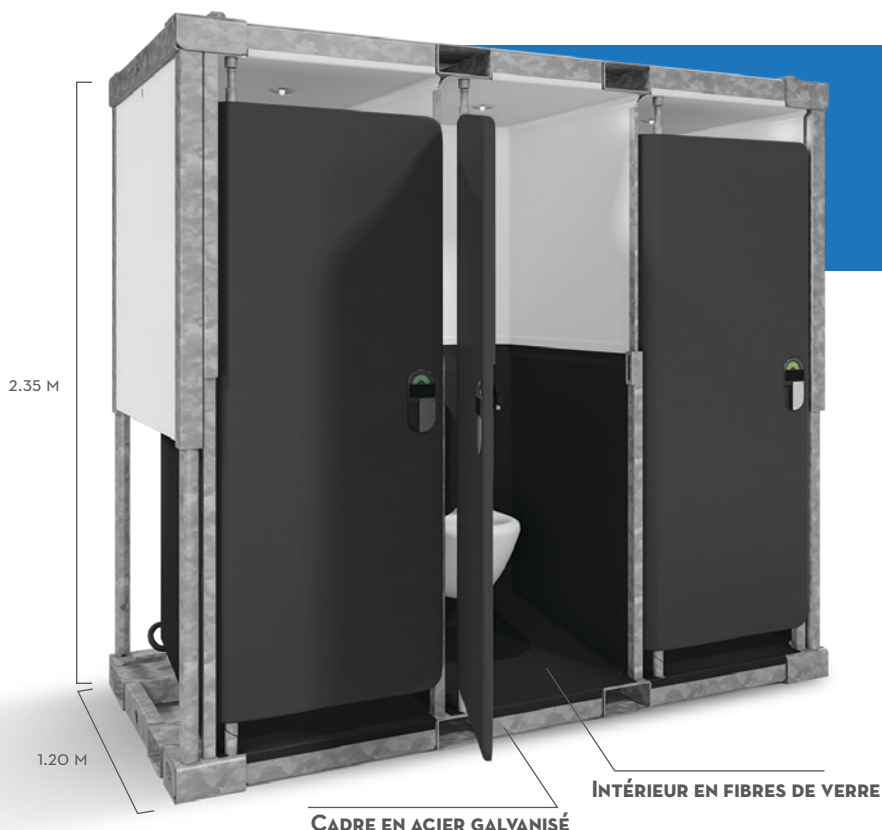

Les toilettes Sanitrax de Satellite sont les premières toilettes modulaires terrestres au monde fonctionnant grâce à la technologie du vide. Chaque module contient trois toilettes à chasse d'eau de taille normale, avec des lumières LED, et peut devenir un ensemble Smart, qui utilise des capteurs infrarouges pour suivre le nombre d'utilisations.

Les portes Sanitrax incorporent un système de changement rapide qui permet aux opérateurs de changer en quelques minutes les graphismes des panneaux de porte (en option). Les entrepreneurs et les lieux d'événements disposent donc d'un plus grand nombre d'options de marketing. Un opérateur peut transporter jusqu'à 24 modules ou 72 toilettes sur une combinaison standard camion/remorque et l'installation peut être réalisée avec une équipe minimale, ce qui en fait le système le plus efficace du secteur. En moyenne, les entrepreneurs réalisent jusqu'à 90 % d'économies par rapport à des toilettes à chasse à eau propre et les sites voient une augmentation de 40 % des ventes de nourriture et de boissons. C'est du gagnant-gagnant !

SPÉCIFICATIONS TECHNIQUES

POIDS : 750 kg

ALIMENTATION : 12 V, 3 W

UTILISATION D'EAU PAR CHASSE : 0,8 l

RACCORD D'ALIMENTATION EN EAU : Camlock 3/4" M

RACCORD D'ÉVACUATION DES EAUX USÉES : Camlock 2,5/4" M

SYSTÈME D'EAUX USÉES : Vide

DÉPRESSION EN BAR : -0,3 à -0,6

DÉPRESSION EN PSI : -4,3 à -8,7

PRESSIION D'EAU EN BAR : 3 à 5

PRESSIION D'EAU EN PSI : 40 à 90

CONTENEUR D'EXPÉDITION : 10 modules

TRANSPORT : 24 modules (72 toilettes) sur une combinaison standard camion/remorque

CONCEPTION MODULAIRE

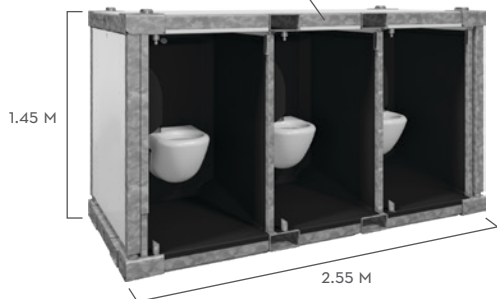

TECHNOLOGIE DE CHASSE UNIQUE

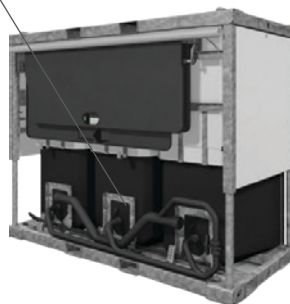

 **RESPECTUEUX DE L'ENVIRONNEMENT**

 **FACILE À NETTOYER**

 **FACILE À TRANSPORTER**

MODULE DE LAVABO SANITRAX

Le lavabo Sanitrax de Satellite est extrêmement pratique, attrayant et astucieusement équipé. Il est également important que les modules puissent être rapidement et minutieusement nettoyés entre les utilisations.

Satellite a anticipé les besoins des utilisateurs finaux lors de la conception du lavabo Sanitrax. Équipé de huit robinets au débit réglable et économisant l'eau, quatre de chaque côté, d'un miroir en acier inoxydable sur toute la largeur, de distributeurs de savon et de serviettes intégrés, il permet aux utilisateurs finaux de bénéficier d'une journée complète d'utilisation. De plus, quatre poubelles intégrées permettent de jeter facilement les serviettes utilisées, et le lavabo reste donc propre et accueillant.

Le lavabo peut être intégré à une installation à vide ou déployé en tant qu'unité raccordée aux égouts.

SPÉCIFICATIONS TECHNIQUES

POIDS : 800 kg

ALIMENTATION : 12 V, 6 W

DÉBIT D'EAU : Réglable

RACCORD D'ALIMENTATION EN EAU : Camlock 3/4" M

RACCORD D'ÉVACUATION DES EAUX USÉES : Camlock 2,5/4" M

SYSTÈME D'EAUX USÉES : Vide

DÉPRESSION EN BAR : -0,3 à -0,6

DÉPRESSION EN PSI : -4,3 à -8,7

PRESSION D'EAU EN BAR : 3 à 5

PRESSION D'EAU EN PSI : 40 à 90

CONTENEUR D'EXPÉDITION : 10 modules

TRANSPORT : 24 modules (192 lavabos) sur une combinaison standard camion/remorque

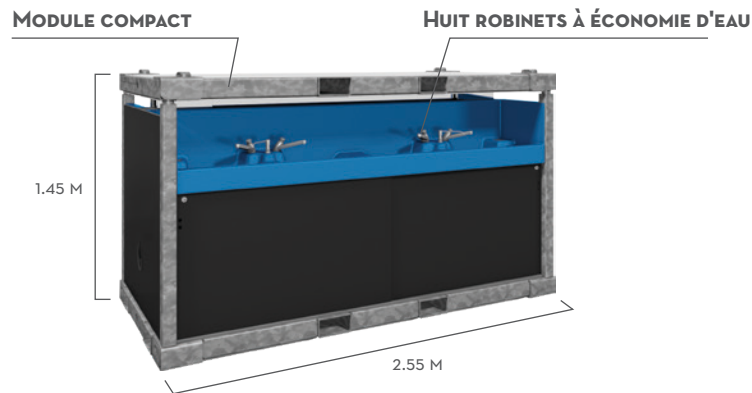
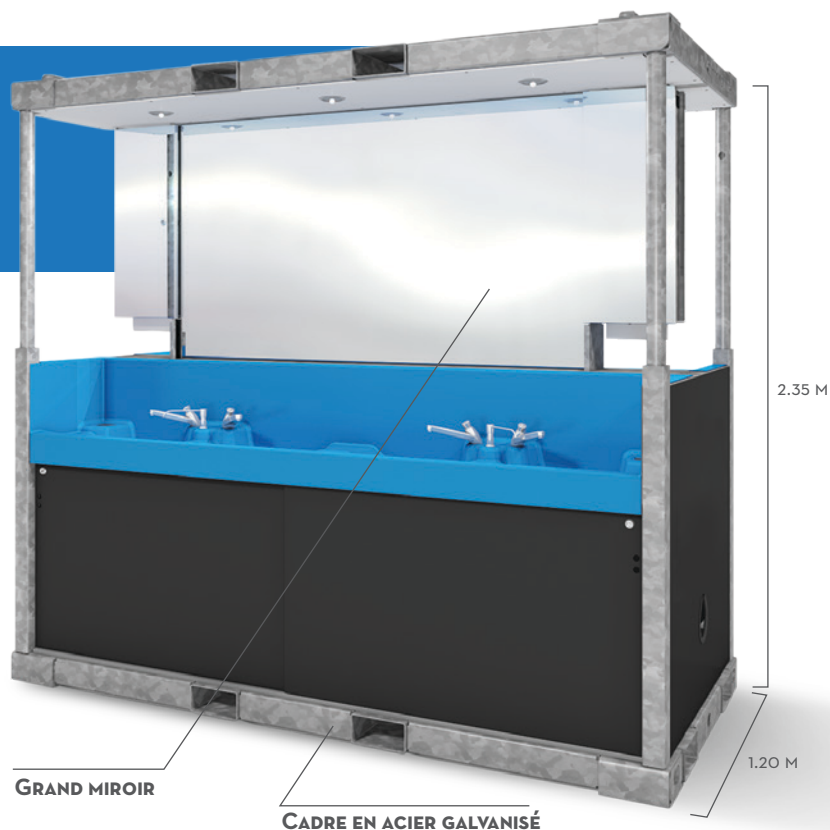

MODULE D'URINOIR SANITRAX

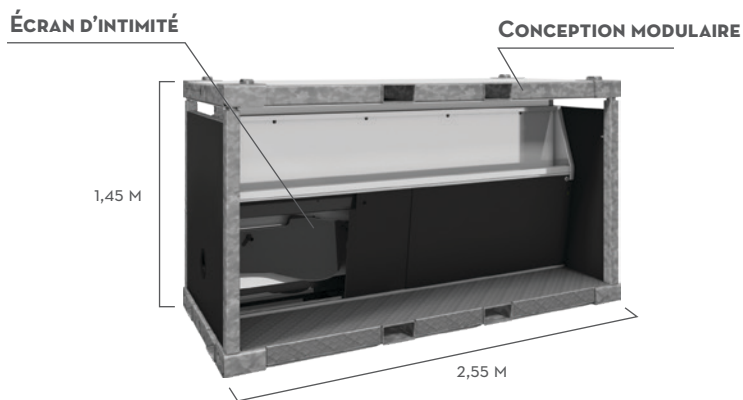
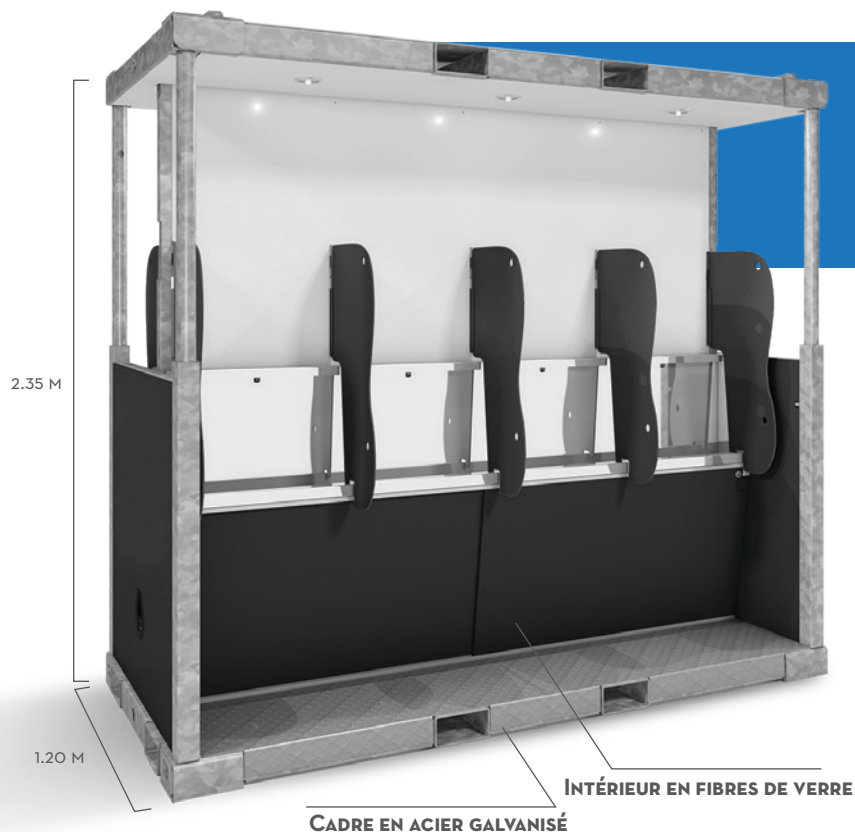

L'urinoir Sanitrax de Satellite peut être utilisé des deux côtés et est équipé d'une technologie intelligente de chasse économisant l'eau. Il collecte l'urine dans un réservoir hors de la vue et garde automatiquement les bacs propres en faisant régulièrement circuler de l'eau propre dans le système.

Les urinoirs jouissent d'un éclairage LED, d'une finition luxueuse et d'un design attrayant qui sortent du lot. De plus, des écrans sont disponibles de série pour augmenter l'intimité des utilisateurs. La combinaison de tous ces facteurs fait de l'urinoir Sanitrax de Satellite la solution la plus complète du marché.

SPÉCIFICATIONS TECHNIQUES

POIDS : 800 kg

ALIMENTATION : 12 V, 6 W

UTILISATION DE L'EAU : Automatique

RACCORD D'ALIMENTATION EN EAU : Camlock 3/4" M

RACCORD D'ÉVACUATION DES EAUX USÉES :
Camlock 2,5/4" M

SYSTÈME D'EAUX USÉES : Vide

DÉPRESSION EN BAR : -0,3 à -0,6

DÉPRESSION EN PSI : -4,3 à -8,7

PRESSIION D'EAU EN BAR : 3 à 5

PRESSIION D'EAU EN PSI : 40 à 90

CONTENEUR D'EXPÉDITION : 10 modules

TRANSPORT : 24 modules (192 urinoirs individuels) sur une combinaison standard camion/remorque

 **MODULE À DEUX CÔTÉS**

 **FACILE À NETTOYER**

 **FACILE À TRANSPORTER**

MODULE TECH SANITRAX

Le module Tech est le cerveau du système Sanitrax de Satellite. Le module électronique conçu par Sanitrax a des capteurs qui mesurent les niveaux de vide des toilettes raccordées et du système de tuyauterie d'évacuation et est entièrement autonome.

Doté d'une configuration à double pompe, le module Tech non seulement se charge de transporter les eaux usées loin des toilettes, mais aussi d'amener de l'eau propre pour la chasse.

Conçue pour fonctionner de manière autonome, une appli dédiée permet à l'entrepreneur de surveiller à distance l'état et les activités du module Tech, s'il est utilisé en combinaison avec une LED intelligente en option. De plus, les données sont stockées dans le cloud pour être analysées ultérieurement par l'entrepreneur pour qu'il puisse s'assurer que le système fonctionne correctement.

SPÉCIFICATIONS TECHNIQUES

POIDS : 1 200 kg

ALIMENTATION : 200/400/480 V, 32/63 A

RACCORD D'ALIMENTATION EN EAU : Camlock 3/4" M

RACCORD D'ÉVACUATION DES EAUX USÉES :
Camlock 2,5/4" M

SYSTÈME D'EAUX USÉES : Vide

DÉPRESSION EN BAR : -0,3 à -0,6

DÉPRESSION EN PSI : -4,3 à -8,7

PRESSIION D'EAU EN BAR : 3 à 5

PRESSIION D'EAU EN PSI : 40 à 90

CONTENEUR D'EXPÉDITION : 10 modules

TRANSPORT : 24 modules sur une combinaison standard camion/remorque

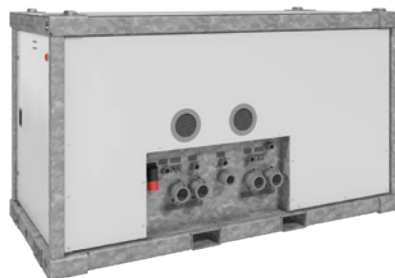
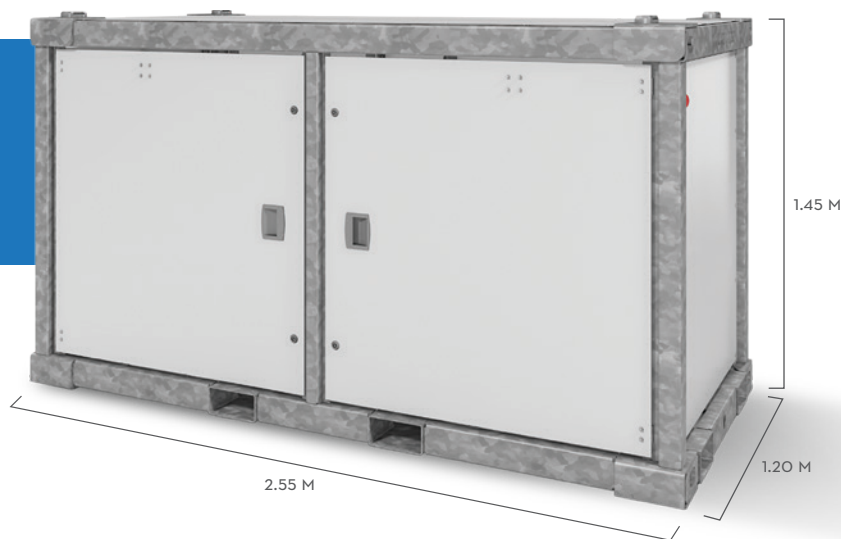

PLATEAU À TUYAUX

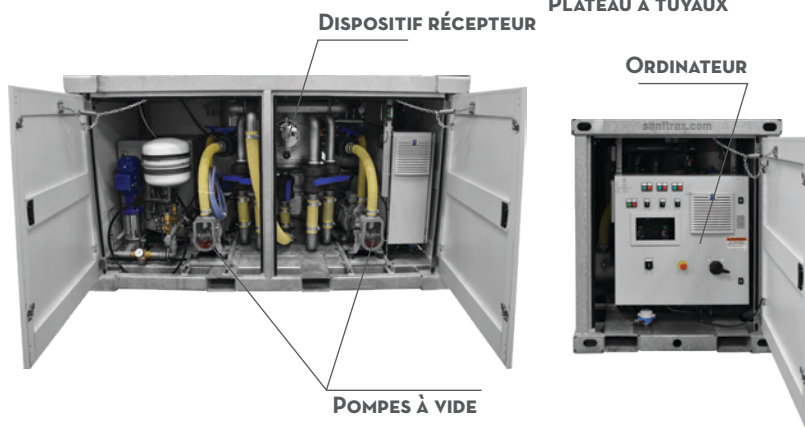

ÉCLAIRAGE LED



FACILE À
TRANSPORTER



RAPIDE À DÉPLOYER ET À
DIMENSIONNER

SHOWER 1.0 SANITRAX

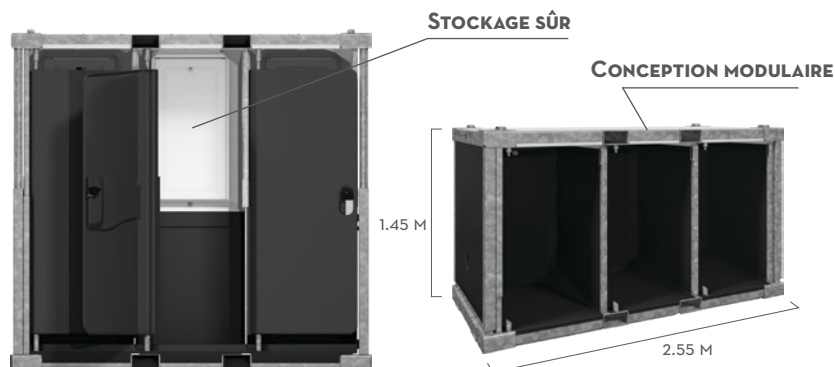
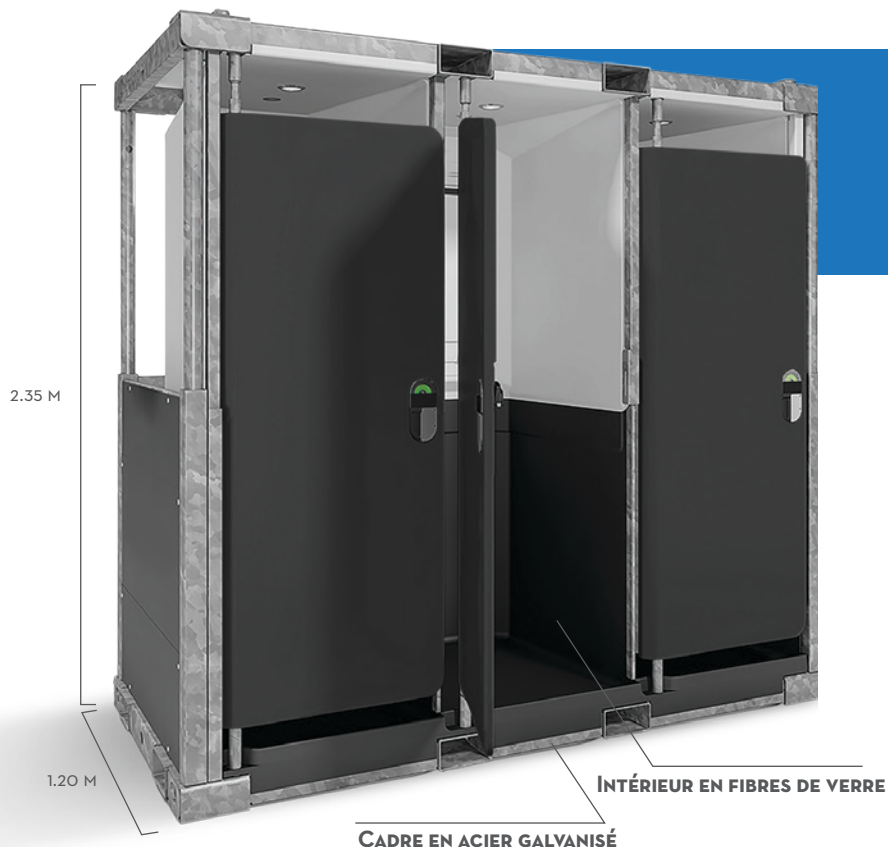

Les douches Sanitrax de Satellite sont attrayantes, solides et faciles à utiliser. Elles sont idéales pour les efforts de nettoyage en cas de catastrophe naturelle, les camps de réfugiés et les campings !

La douche Shower 1.0 élégante et spacieuse de Satellite Sanitrax fournit une intimité totale et suffisamment d'éclairage LED et de ventilation. Un module se compose de trois douches économisant l'eau et comprenant une armoire pour ranger au sec et en sécurité les vêtements et les objets précieux. De plus, le design attrayant et la finition luxueuse de Sanitrax sortent du lot. La combinaison de tous ces facteurs fait de la douche Sanitrax la solution la plus complète du marché.

*L'alimentation en eau chaude n'est pas comprise et le raccordement doit se faire sur le site.

SPÉCIFICATIONS TECHNIQUES

POIDS : 750 kg

ALIMENTATION : 12 V, 3 W

RACCORD D'ALIMENTATION EN EAU : Camlock 5/4" M

RACCORD D'ÉVACUATION DES EAUX USÉES : tuyau de 75 mm

SYSTÈME D'EAUX USÉES : Gravité

DÉPRESSION EN BAR : -0,3 à -0,6

DÉPRESSION EN PSI : -4,3 à -8,7

PRESSIION D'EAU EN BAR : 3 à 5

PRESSIION D'EAU EN PSI : 40 à 90

CONTENEUR D'EXPÉDITION : 10 modules

TRANSPORT : 24 modules (72 douches) sur une combinaison standard camion/remorque



SHOWER 2.0 SANITRAX

La douche Shower 2.0 Sanitrax de Satellite va plus loin qu'une installation sanitaire standard en amenant à l'extérieur une expérience de douche luxueuse et propre.

Chaque module comprend deux douches spacieuses, au design attractif, qui fournissent une intimité complète ainsi qu'un éclairage LED et une ventilation suffisants. De plus, chaque cabine dispose d'un pommeau de douche économisant l'eau, d'un banc et d'un rideau qui permettent de garder les vêtements et les objets précieux au sec et en toute sécurité dans la cabine elle-même.

*L'alimentation en eau chaude n'est pas comprise et le raccordement doit se faire sur le site.



SPÉCIFICATIONS TECHNIQUES

POIDS : 750 kg

ALIMENTATION : 12 V, 2 W

RACCORD D'ALIMENTATION EN EAU : Camlock 5/4" M

SYSTÈME D'EAUX USÉES : Gravité, 50 mm

DÉPRESSION EN BAR : -0,3 à -0,6

DÉPRESSION EN PSI : -4,3 à -8,7

PRESSIION D'EAU EN BAR : 3 à 5

PRESSIION D'EAU EN PSI : 40 à 90

CONTENEUR D'EXPÉDITION : 20 modules

TRANSPORT : 26 modules (52 douches) sur une combinaison standard camion/remorque

MODULE COMPACT

INTÉRIEUR POUDRÉ

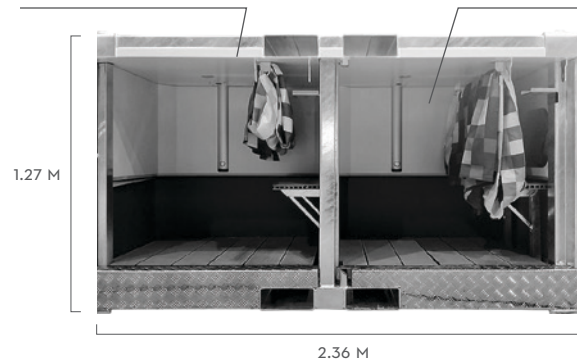

ÉCLAIRAGE LED

FACILE À TRANSPORTER

RAPIDE À DÉPLOYER ET À DIMENSIONNER

NOMAD

Nomad est un système évolutif composé de cinq unités conçues pour être combinées en fonction de vos besoins spécifiques sur n'importe quel site - n'importe où. Le concept modulaire rend l'installation rapide et facile.



UNITÉ DE TRANSFERT

L'unité de réservoir de transfert augmente la flexibilité du système de vide. Cette unité vous permet de placer le système NOMAD même à grande distance des égouts.

UNITÉ DE COMMANDE DU DÉBIT

Assure un écoulement par gravité vers les égouts de jusqu'à :

- 3,75 l/s vers le réseau d'égouts
- 4,55 l/s vers le réseau d'égouts

UNITÉ D'ALIMENTATION EN EAU

L'unité d'alimentation en eau distribue l'eau pour les toilettes, les urinoirs et les stations de vide. L'unité fournit une protection de catégorie 5 du réseau d'alimentation en eau.

UNITÉ RÉCEPTRICE

L'unité réceptrice est conçue pour empêcher les éléments indésirables d'entrer dans les pompes et éventuellement dans le système d'égout. Nettoyage et entretien aisés pendant le fonctionnement.

UNITÉ DE VIDE

L'unité de vide crée du vide, macère les eaux usées et rejette les eaux usées. Disponible en 3 tailles (M/L/XL).

ROVER

Rover est la solution idéale pour les entrepreneurs cherchant à ajouter à leur flotte des unités de rinçage par le vide ou en tant que module de secours pour les opérations à grande échelle.

Le module Rover est l'unité plug & play idéale pour faire fonctionner tout, depuis les plus petits événements et installations de camping jusqu'aux opérations d'urgence et de réaction.

Bien qu'il dispose d'une pompe de moins que le module Tech Sanitrax de Satellite et qu'il n'ait pas d'application, cela n'empêche pas la pompe Vacuumator™ de fonctionner dans des situations très exigeantes. De plus, il est prêt à intervenir sur le terrain et peut être rapidement déployé pour créer une infrastructure sanitaire dans des zones éloignées.



MODE DÉPLACEMENT



POMPE À EAU



BÂCHE DE PROTECTION



NOUVELLE DIVISION DE SATELLITE INDUSTRIES

NOUVELLE
DIVISION

scanvogn
www.scanvogn.com

« Nous sommes très heureux que deux entreprises leaders dans le domaine des sanitaires autonomes s'associent, ce qui nous permettra d'offrir bientôt dans toute l'Europe les mêmes solutions que celles que nous avons dans notre portefeuille de produits aux États-Unis. »

- Georges Köller,
Directeur général de Satellite Industries
pour l'Europe, le Moyen-Orient et l'Afrique

■ SCANVOGN

Scanvogn est le principal fabricant scandinave de solutions mobiles pour le secteur de la construction et de l'événementiel. Nos produits phares consistent en des remorques pour le personnel de construction, pour le logement, le travail de bureau, la restauration, les sanitaires, la décontamination et d'autres solutions destinées aux entreprises actives dans des zones éloignées manquant d'installations sanitaires.

Nos produits sont connus pour leur haute qualité et leur confort. Ils sont construits à partir de matériaux légers inorganiques offrant un haut degré d'isolation, d'hygiène et de durabilité. Ils sont utilisés dans de nombreuses régions du monde, des climats les plus chauds aux climats les plus froids.

Scanvogn est basée au nord du Danemark et emploie 150 personnes dans son usine de 9 000 m². Nous produisons la plupart des pièces chez nous, ce qui nous permet de livrer des remorques et des pièces hautement personnalisées aux clients ayant des exigences spécifiques.

Avec près de 30 ans de développement et d'innovation à son actif, Scanvogn dispose de l'expérience et des compétences pour transformer les idées de ses clients en solutions fonctionnelles et pour les produire à une grande échelle.

« Comme Scanvogn est devenue la division la plus récente de Satellite Industries, nos clients dans le monde entier vont pouvoir bénéficier d'une présence plus locale. Cela marque un nouveau chapitre enthousiasmant pour nous, chez Scanvogn, et nous donne l'opportunité de nous étendre et de renforcer notre position tout en poursuivant notre engagement et nos efforts pour répondre aux besoins et attentes de nos clients. »

LA GAMME DE SCANVOGN COMPREND

- **Unités sanitaires mobiles**

Ces unités se composent de remorques et de modules de toilettes, comprenant entre 2 et 16 toilettes. Nous sommes particulièrement réputés pour nos solutions de vide.

- **Unités mobiles de douches**

Ces unités sont conçues pour aider à protéger les pompiers en leur permettant de se doucher directement sur le lieu de l'incident, ce qui réduit donc le temps d'exposition à des contaminants nocifs.

- **Unités mobiles de bien-être**

Ces unités sont utilisées sur les chantiers de construction ou sur d'autres lieux de travail temporaires et comprennent généralement des toilettes, des douches, un vestiaire et une salle à manger.

- **Unités mobiles de bureaux**

Ces unités sont équipées d'installations de bureau dans un espace entièrement fonctionnel qui peut être déplacé selon les besoins.

- **Unités mobiles accessibles**

Ces unités ont plus d'espace, offrent une accessibilité accrue et comprennent des supports de toilettes, un robinet à une poignée et une douche facilement accessible (en option).

- **Unités mobiles d'habitation**

Ces unités sont conçues pour offrir des solutions de logement temporaires et sont entièrement équipées de toutes les installations d'hébergement nécessaires. Elles sont généralement utilisées sur les chantiers de construction.

- **Unités personnalisées**

En plus des unités standards, Scanvogn produit également des remorques personnalisées.

Pour plus d'informations, contactez votre représentant commercial local.





scanvogn



DÉSODORISANTS SAFE-T-FRESH

SACHETS PRÉ-DOSÉS, LIQUIDES, BIO,
AMPLIFICATEURS DE PARFUM, SOIN DES MAINS, TRAITEMENT
DE L'EAU, PRODUITS DE NETTOYAGE, ACCESSOIRES





Regional Managers: 800-963-8121 | www.satelliteindustries.com | A product of Satellite Industries

SAFE T FRESH

Quick-Scents PLUS

Toilet Deodorizers

NSD

SAFE T FRESH

STF

Toilet Deodorizer

ADVANCED HALOGENATED BIOPERFORMANCE + 100% BIODEGRADABLE + 100% BIODEGRADABLE

Large Scale

Satellite Industries | 2020 Kenilworth Lane S. | Minneapolis, MN 55441-8800 | (1-800-883-1031)

SAFE T FRESH

eco blue

85 PACKETS

NSD

PATENTED HALOGENATED BIOPERFORMANCE CONTROL TECHNOLOGY

BIODEGRADABLE

NEW TECHNOLOGY

BACTERIA FREE

Fast Disinfecting
Blue Next Generation Dye
Proven Performance
High Heat and Heavy Traffic
Long Lasting Fresh Fragrance

TRUCK # 102

Satellite

Dosette

QUICK SCENTS

La formule des dosettes Quick Scents a été pensée pour répondre aux différents niveaux de déchets et de températures et ce grâce au nombre d'ingrédients actifs dans chaque formule. Quick Scents Plus contient davantage d'ingrédients actifs et constitue une excellente solution pour les fortes chaleurs et les hautes fréquences d'utilisation. Dans des conditions modérées, utilisez Quick Scents Regular et, si le temps se rafraîchit ou si vous entretenez les toilettes deux fois le même jour lors d'un événement spécial, utilisez Quick Scents Event.

Colorant bleu profond
Drop & Go
Sans formaldéhyde
Pas de mélange



QUICK SCENTS

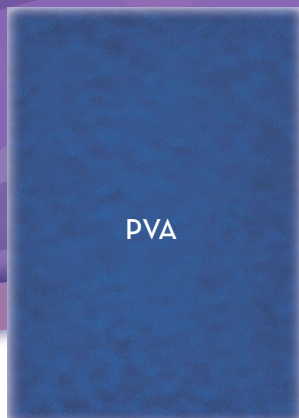

PVA

REGULAR



EVENT



PLUS



TOUTE SAISON

QUOTIDIEN

CHALEUR EXTRÊME

MIX

MIX

MIX

1 DOSETTE PAR 19 L D'EAU

1 DOSETTE PAR 19 L D'EAU

1 DOSETTE PAR 19 L D'EAU

TAILLES DISPONIBLES
(QS REGULAR, EVENT, PLUS)

PARFUMS DISPONIBLES
(QS REGULAR, EVENT, PLUS)

BUBBLE GUM



255/CARTON (3 SACHETS DE 85)

Dosettes

QUICK BLUE

Safe-T-Fresh a créé Quick Blue, la première dosette effervescente à double pellicule ! Cet extraordinaire processus, en attente de brevet, utilise un film en papier d'un côté, et un film PVAL de l'autre. On obtient ainsi un dosette qui se dissout rapidement et se répand dans l'ensemble du réservoir grâce à une action effervescente. Et cela fonctionne aussi dans la saumure !

Colorant bleu profond
Drop & Go
Sans formaldéhyde
Pas de mélange

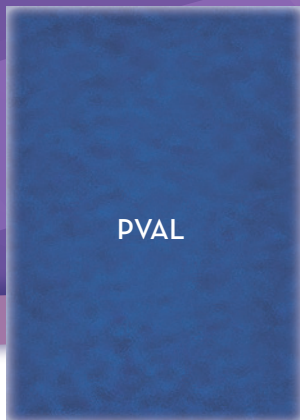

QUICK BLUE

SUMMER



**FORTE
FRÉQUENTATION**

MIX

1 DOSETTE PAR 19 L D'EAU

**TAILLES DISPONIBLES
(QB HIVER ET ÉTÉ)**



255/CARTON (3 SACHETS DE 85)

WINTER
& EVENT



**TEMPS FRAIS /
QUOTIDIEN**

MIX

1 DOSETTE PAR 19 L D'EAU

**PARFUMS DISPONIBLES
(QB HIVER ET ÉTÉ)**

BUBBLE GUM

Liquides et dosette

BIO

Les avantages de l'utilisation des produits Safe-T-Fresh Bio vont bien au-delà du contrôle des odeurs et de la protection de l'environnement : ils éliminent également les dépôts de déchets dans les réservoirs, les conduites et tuyaux. Les bactéries naturelles, présentes dans un réservoir ou un système de chasse, se multiplient au fil du temps et augmentent l'efficacité, décomposant les solides en une boue. Vos réservoirs, conduites et tuyaux seront débarrassés des résidus durcis qui produisent une odeur continue. Ce surcroît de bactéries naturelles vous facilitera l'accès aux stations d'épuration des effluents.

Les désodorisants Bio sont disponibles sous forme de dosettes et de liquides. Utilisez les dosettes de 30 grammes de Quick Scents Bio pour des utilisations et températures modérés et les dosettes de 60 grammes pour les grandes chaleurs et fortes affluences. Pour la version liquide, utilisez Safe-T-Fresh Bio 5K pour les conditions extrêmes.



5K



30g



60g



SUPER CONCENTRÉ

LÉGER - MODÉRÉ

MODÉRÉ - INTENSE

MIX

MIX

MIX

30-60 ML PAR 19 L D'EAU

1 DOSETTE PAR 19 L D'EAU

1 DOSETTE PAR 19 L D'EAU

TAILLES DISPONIBLES
(BIO 5K)

PARFUMS DISPONIBLES
(BIO 5K)

TAILLES DISPONIBLES
(BIO 30G ET 60G)

PARFUMS DISPONIBLES
(BIO 30G ET 60G)

BUBBLE GUM

BUBBLE GUM



3,8 L



23 L



208 L



30 G - 400/CARTON (5 SACHETS DE 80)
60 G - 200/CARTON (5 SACHETS DE 40)

Les dosettes les plus respectueuses de
l'environnement

ECO BLUE

Voici l'Eco Blue ! Le désodorisant de Safe-T-Fresh le PLUS écologique sur le marché ! Un nouveau produit révolutionnaire en dosette sans matériaux dangereux, qui ne sacrifie pas le parfum ou la couleur bleu profond pour autant. Cette technologie innovante et brevetée de lutte contre les mauvaises odeurs permet une absorption naturelle des mauvaises odeurs, contrairement aux désodorisants classiques. Eco Blue est entièrement biodégradable et compatible avec les installations de traitement des eaux usées. Le nouvel Eco Blue de Safe-T-Fresh permettra une semaine d'utilisation sans tracas ainsi qu'un parfum rafraîchissant de lavande ou de bubble gum, à n'importe quelle température.

Épatez vos clients et protégez l'environnement. Essayez dès aujourd'hui Eco Blue !

Dissolution rapide
Parfum frais de longue durée
Forte chaleur et affluence
Nouveau colorant qui ne tache pas
Performances prouvées



PLUS



CHALEUR EXTRÊME

MIX

1 DOSETTE PAR 19 L D'EAU

PARFUMS DISPONIBLES

LAVANDE

BUBBLE GUM

TAILLES DISPONIBLES



255/CARTON

Désodorisants liquides

STF

Bon nombre d'entrepreneurs ne se souviennent peut-être pas que Safe-T-Fresh fut le tout premier désodorisant sans danger pour l'environnement mis au point pour le secteur des sanitaires autonomes en 1970. À l'époque déjà, Satellite avait conscience que la protection de l'environnement relevait de la responsabilité de tout un chacun pour le bien des générations futures.

Aujourd'hui, la formule STF contient les ingrédients les plus efficaces en termes de lutte contre les odeurs. Grâce à la recherche, les tests et l'observation sur le terrain, nous avons créé un désodorisant qui modifie véritablement les molécules des odeurs plutôt que de les masquer. Cette avancée révolutionnaire de la technologie moléculaire poursuit la tradition de respect de l'environnement, tout en offrant un meilleur contrôle des odeurs. Il est disponible dans une variété de concentrations vous permettant de choisir ce qui convient le mieux à votre situation.

Meilleur contrôle des odeurs

Sans danger pour l'environnement

Sans formaldéhyde

Colorant bleu profond





PRÊT À L'EMPLOI

CONCENTRÉ

SUPER CONCENTRÉ

EXTRÊMEMENT CONCENTRÉ

MIX

MIX

MIX

MIX

60-120 ML PAR 19 L D'EAU

30-90 ML PAR 19 L D'EAU

15-60 ML PAR 19 L D'EAU

15-30 ML PAR 19 L D'EAU

TAILLES DISPONIBLES
(Tout STF)

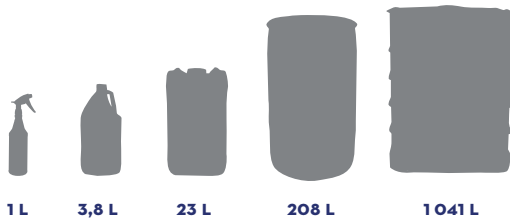

1 L

3,8 L

23 L

208 L

1041 L

PARFUMS DISPONIBLES
(Tout STF)

DÉLAIS PLUS LONGS :

CITRON
LAVANDE
CERISE
BUBBLE GUM

CANNELLE
CRÈME DE COCO
FRAIS ET PROPRE
MÛRE
FRAMBOISE

Fraîcheur longue durée

AMPLIFICATEURS DE PARFUM

Lorsque vos clients commencent à remarquer une forte odeur dans vos toilettes, ils risquent d'arrêter de faire appel à vos services. Pour garantir une expérience agréable, utilisez les amplificateurs de parfum de Safe-T-Fresh. Il ne faut que quelques instants et très peu d'argent pour améliorer votre image et rendre les clients heureux.



MASQUENT LES FORTES ODEURS

BLOCS POUR URINOIR

De haute qualité et à dissolution lente, les blocs pour urinoir restent solides. Ils diffusent également un parfum puissant et agréable. Sans chlorure de p-chlorophényle. Durent de 6 à 7 jours.

PARFUMS DISPONIBLES

CITRON

TAILLES DISPONIBLES



320/CARTON

FACILE À UTILISER

BANDIT

La bande parfumée Bandit est un puissant amplificateur de parfum qui rafraîchit l'air et neutralise les odeurs. Sa conception unique en forme de bracelet permet de la fixer aux tuyaux d'aération et sous les lavabos. Dure de 60 à 90 jours.

PARFUMS DISPONIBLES

LAVANDE

CONCOMBRE ET MELON

TAILLES DISPONIBLES



96/CARTON



LE PLUS DURABLE

CABANA SPRAY

Les vaporisateurs de cabine Safe-T-Fresh dépasseront vos attentes grâce à leur parfum frais, riche et durable. Ce produit est un must pour ceux qui veulent une odeur agréable dans les toilettes !



LONGUE DURÉE

AIR WORKS

Les disques désodorisants Air Works ajoutent un parfum agréable à celui utilisé dans le réservoir d'eaux usées. Un disque par entretien.

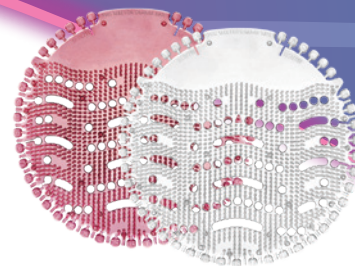

RAFRAÎCHIT ET RÉDUIT LES ÉCLABOUSSURES

ÉCRANS D'URINOIR

Rafraîchissez vos urinoirs avec nos grands écrans d'urinoir. Les écrans contribuent à diminuer les éclaboussures, masquent les odeurs et apportent une bulle de fraîcheur à chaque utilisation.

PARFUMS DISPONIBLES (CABANA SPRAY ET AIR WORKS)

MÛRE

CITRON

LAVANDE

CRÈME DE COCO

BUBBLE GUM

FRAMBOISE

CERISE

PARFUMS DISPONIBLES

LAVANDE

CONCOMBRE ET MELON

TAILLES DISPONIBLES



1 L

3,8 L

2,3 L

208 L

1041 L

TAILLES DISPONIBLES



300/CARTON

TAILLES DISPONIBLES



12/CARTON

72/CARTON

Savons et désinfectants

SOIN DES MAINS

Disponibles en recharges de 800 ou 1000 mL, nos savons pour les mains et nos désinfectants, liquides et moussants, sont une manière économique d'entretenir vos toilettes, lave-mains autonomes et stations de désinfection. Nos savons contiennent de l'aloé apaisant pour hydrater les mains à chaque utilisation.

Nous proposons aussi des solutions en vrac pour deux types différents de savon ainsi que pour un désinfectant pour les mains approuvé par la FDA. Une recharge de 800 ml permet de rendre l'entretien facile et rapide. Constatez par vous-même les économies réalisées, augmentez vos recettes et réduisez la durée de l'entretien en achetant nos produits en vrac.



SAVON ET DÉSINFECTANT MOUSSANTS

OPTIONS

1 L DE SAVON MOUSSANT

1 L DE DÉSINFECTANT MOUSSANT

TAILLES DISPONIBLES (SAVON ET DÉSINFECTANT)



6/CARTON



SAVON EN VRAC

OPTIONS



DÉSINFECTANT POUR LES MAINS EN VRAC

OPTIONS

GEL - 65 % D'ALCOOL
LIQUIDE - 80 % D'ALCOOL



DISTRIBUTEURS

OPTIONS

RECHARGEABLE EN VRAC
1 L DE PRODUIT MOUSSANT

TAILLES DISPONIBLES



10 L

TAILLES DISPONIBLES



5 L



20 L



200 L

Les plus puissants et les plus sûrs du secteur

PRODUITS DE NETTOYAGE



NETTOYANT TOUS USAGES

Débarassez-vous rapidement de la graisse et de la saleté dans les endroits difficiles d'accès avec le Nettoyant Tous Usages de Safe-T-Fresh. Parfait pour les chantiers ou les extérieurs, ce produit de nettoyage puissant vient à bout de tout.

NETTOYANT POUR URINOIR

La formule puissante du nettoyant pour urinoir de Safe-T-Fresh élimine la graisse, les colles, les taches de carbone et de produits de maçonnerie. Utilisation sûre sur le métal, le métal peint et le plastique.

La propreté et l'état de vos camions, toilettes et remorques déterminent la manière dont les clients perçoivent votre activité. Utilisez les produits Safe-T-Fresh pour faire briller et polir votre équipement, afin de convaincre vos clients que vous offrez le meilleur service du secteur.

TAILLES DISPONIBLES
(SOLUTION DE LAVAGE POUR TOILETTES, NETTOYANT TOUS USAGES, NETTOYANT POUR URINOIR, DÉTARTRANT)



1 L



3,8 L



25 L



SOLUTION DE LAVAGE POUR TOILETTES

La solution de lavage pour toilettes de Safe-T-Fresh permet à vos toilettes de conserver un aspect propre et net. Disponible dans de nombreux parfums pour une fraîcheur longue durée qui ravira vos clients.

PARFUMS DISPONIBLES (SOLUTION DE LAVAGE POUR TOILETTES)

CANNELLE	FRAMBOISE
BUBBLE GUM	MÛRE
FRAIS ET PROPRE	LAVANDE
CITRON	CRÈME DE COCO
CERISE	CONCOMBRE ET MELON



SOLUTION DE LAVAGE POUR CAMION

Satellite sait à quel point faire une bonne première impression est important. C'est pourquoi notre puissante solution de lavage pour camion enlève les résidus de la route, la graisse et les dépôts. Vos camions et remorques auront l'air neuf avec la solution de lavage pour camion de Satellite.

TAILLES DISPONIBLES



23 L



GRAFFIX/QUICKFIX

Graffix et QuickFix sont des gels liquides sans danger pour l'environnement utilisés pour enlever les graffitis indésirables sur le HDPE, le bois, la brique, la pierre ou le métal. Ils ne contiennent aucun MEC ni produits chimiques agressifs et inflammables. Le gel adhère aux surfaces verticales sans couler.

TAILLES DISPONIBLES



1 L 3,8 L 23 L

Tout ce dont vous avez besoin pour réussir

ACCESSOIRES



ÉPONGES

Safe-T-Fresh propose des éponges résistantes et particulièrement efficaces pour nettoyer la graisse, la saleté et les graffitis sur les toilettes autonomes. Les éponges Safe-T-Fresh peuvent être utilisées avec une variété de produits Safe-T-Fresh.



OUTILS

Avec une large gamme de produits Safe-T-Fresh et des outils disponibles en plusieurs tailles, nous ne prenons aucun risque en disant que vous trouverez ce dont vous avez besoin lorsque vous vous approvisionnez chez Safe-T-Fresh.



EXHAUST VAPORIZER SCENT

Exhaust Vaporizer Scent, un parfum pour vaporisateur d'échappement, utilise une huile essentielle à la formule unique pour neutraliser les odeurs d'échappement dans une chambre d'évaporation spécialement conçue. Dans cette chambre, l'huile essentielle est activée et vaporisée par la chaleur de l'échappement de la pompe.



ANTIGEL CONCENTRÉ

L'antigel est un additif qui s'utilise avec les liquides ou dosettes pour toilettes Safe-T-Fresh afin d'empêcher les réservoirs de geler. L'antigel, moins corrosif que le sel, est un concentré qui a prouvé son efficacité aux températures les plus basses.

De surcroît, après avoir versé le produit dans le réservoir des toilettes, vous constaterez combien mélanger ce produit est facile.

La quantité d'antigel à mélanger à l'eau varie en fonction des températures.

UTILISEZ TEL QUEL POUR DES TEMPÉRATURES ALLANT JUSQU'À -40 °C.

**Se laver les mains quand il gèle peut les refroidir rapidement. Limitez le temps d'exposition de vos mains aux températures négatives et à l'eau froide pour éviter le risque d'engelures.*

TAILLES DISPONIBLES



23 L

TAILLES DISPONIBLES



200 L

1000 L

RAPPORT DE MÉLANGE

POUR DES TEMPÉRATURES DESCENDANT JUSQU'À -20 °C

1 MESURE D'EAU POUR 2 MESURES D'ANTIGEL

POUR DES TEMPÉRATURES DESCENDANT JUSQU'À -15 °C

1 MESURE D'EAU POUR 1 MESURE D'ANTIGEL

POUR DES TEMPÉRATURES DESCENDANT JUSQU'À -10 °C

2 MESURES D'EAU POUR 1 MESURE D'ANTIGEL

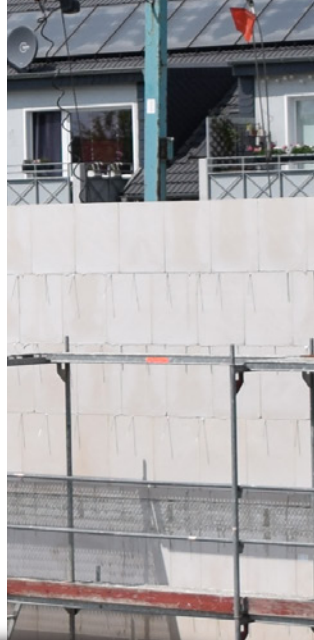

UNITÉS DE VIDANGE





DE PETITS RESERVOIRS QUI FONT DE GRANDES CHOSES

UNITES DE VIDANGE



UNITÉS DE VIDANGE

Les unités de vidange Satellite sont faciles à utiliser et à entretenir. Un fonctionnement logique et sans tracas signifie plus d'efficacité lors de l'utilisation de l'unité et moins de temps perdu à former de nouveaux opérateurs. Des composants facilement accessibles rendent la maintenance quotidienne particulièrement aisée. En utilisant le savoir accumulé par nos utilisateurs, nous avons ajouté plusieurs caractéristiques pratiques comme un tuyau de remplissage de seau de 1,5" (DN40) et des crochets à tuyau pratiques pour vous permettre de travailler de manière efficace et aisée.

Tuyau et baguette d'entretien

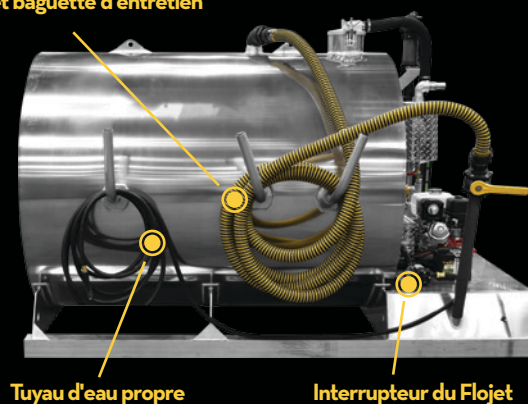



MAL225

La MAL225 est la plus petite unité de vidange de notre gamme. Grâce à ses dimensions compactes, ce module trouve directement sa place à l'arrière de la plupart des pick-up modernes, ce qui permet à l'opérateur d'accéder à des zones dont la hauteur est limitée, comme des garages.

Le système de montage unique et standard Easy-Fix garantit un montage rapide et sûr sans nécessiter de gros travaux d'ingénierie.

CONSTRUCTION

- ✓ Type 'cuve dans cuve', à 2 chambres
- ✓ 2 anodes zinc
- ✓ Système de montage Easy-Fix

CARACTÉRISTIQUES STANDARDS

- ✓ Robinet à bille primaire
- ✓ Trou d'homme 8"
- ✓ Soupape à bille secondaire avec vanne de purge
- ✓ Séparateur d'huile avec vanne de purge
- ✓ Tuyaux robustes résistants aux UV
- ✓ Batterie 12 V
- ✓ Réservoir d'huile externe pour pompe à vide
- ✓ 2 hublots de niveau des eaux usées
- ✓ Entrée d'effluents 3" (avec raccordement 2")
- ✓ Tube indicateur de niveau d'eau propre
- ✓ Remplissage des seaux 1¹/₄"
- ✓ Sortie d'effluents 3" avec raccord Camlock 3" (mâle)
- ✓ Tuyau de vidange : 3 m x 3" avec raccord Camlock

OPTIONS

- ✓ Tuyau d'aspiration : Tigertail 2" - longueurs : 7,6 m, 9,1 m, 12,2 m, 15,2 m, 18,3 m
- ✓ Vaporisateur pour éliminer les odeurs



SPÉCIFICATIONS

VOLUME TOTAL	825 L
CAPACITÉ EAU SALE	600 L
CAPACITÉ EAU PROPRE	225 L
POIDS À VIDE* (À PARTIR DE)	± 330 KG
POIDS UNE FOIS PLEIN	± 930 KG
MATÉRIAU	ALUMINIUM 5454 AVEC REVÊTEMENT ANTICORROSION
MOTEUR	MOTEUR À ESSENCE 5,5 CH À DÉMARRAGE ÉLECTRIQUE
POMPE À VIDE	MASPORT HXL2V 1 730 L/MIN
DIMENSIONS (L X I X H)	1 980 X 1 000 X 950 MM
VÉHICULE IDÉAL	PICK-UP OU PETITE REMORQUE
PERMIS DE CONDUIRE	B
NOMBRE DE TOILETTES NETTOYÉES PAR JOUR	15
AUTRES VERSIONS	DISPONIBLE AVEC UN SYSTÈME D'EAU À BASSE PRESSION OU À HAUTE PRESSION.

*Le poids à vide (à sec) est basé sur le calcul de l'ensemble des composants séparément. Il peut varier en fonction de la configuration de l'unité de vidange.

MAL250

Le prix abordable de la MAL250 en fait le choix idéal pour les jeunes entreprises ou en tant qu'unité supplémentaire à ajouter à votre flotte existante. Son poids à vide de juste 260 kg, le plus bas de son segment, et ses dimensions compactes permettent d'utiliser la MAL250 dans les limites techniques et légales et de l'installer sur un plus grand choix de pick-ups et de camions à plateau.

CONSTRUCTION

- ✓ Type 'cuve dans cuve', à 2 chambres
- ✓ 2 anodes zinc
- ✓ Système de montage Easy-Fix

CARACTÉRISTIQUES STANDARDS

- ✓ Robinet à bille primaire
- ✓ Trou d'homme 8"
- ✓ Soupape à bille secondaire avec vanne de purge
- ✓ Séparateur d'huile avec vanne de purge
- ✓ Tuyaux robustes résistants aux UV
- ✓ Batterie 12 V
- ✓ Réservoir d'huile externe pour pompe à vide
- ✓ 2 hublots de niveau des eaux usées
- ✓ Entrée d'effluents 3" (avec raccordement 2")
- ✓ Tube indicateur de niveau d'eau propre
- ✓ Remplissage des seaux 1 1/4"
- ✓ Sortie d'effluents 3" avec raccord Camlock 3" (mâle)
- ✓ Tuyau de vidange : 3 m x 3" avec raccord Camlock

OPTIONS

- ✓ Tuyau d'aspiration : Tigertail 2" - longueurs : 7,6 m, 9,1 m, 12,2 m, 15,2 m, 18,3 m
- ✓ Vaporisateur pour éliminer les odeurs



SPÉCIFICATIONS

VOLUME TOTAL	950 L
CAPACITÉ EAU SALE	700 L
CAPACITÉ EAU PROPRE	250 L
POIDS À VIDE* (À PARTIR DE)	260 KG
MATÉRIAU	ALUMINIUM 5454 AVEC REVÊTEMENT ANTICORROSION
MOTEUR	MOTEUR ESSENCE 5,5 CH DÉMARRAGE ÉLECTRIQUE
POMPE À VIDE	MASPORT HXL3V 1730 L/MIN
DIMENSIONS (L X I X H)	1446 X 1500 X 1464 MM
DIMENSIONS (ENCOMBREMENT) (L X I)	1446 X 1000 MM
VÉHICULE IDÉAL	≥ 3,5 T
PERMIS DE CONDUIRE	B
NOMBRE DE TOILETTES NETTOYÉES PAR JOUR	15
AUTRES VERSIONS	DISPONIBLE AVEC UN SYSTÈME D'EAU À BASSE PRESSION OU À HAUTE PRESSIION.

*Le poids à vide (à sec) est basé sur le calcul de l'ensemble des composants séparément. Il peut varier en fonction de la configuration de l'unité de vidange.

MAL300

La MAL300 est l'unité de vidange idéale pour ceux qui veulent adapter un camion de livraison (ou à plateau) ou une remorque pour réaliser des travaux d'entretien. Comme elle pèse moins de 1000 kg à pleine charge, elle peut être installée sur virtuellement tous les camions jusqu'à 3,5 t sans dépasser les limites légales. La plus grande flexibilité offerte à toute flotte et la possibilité de recourir à un conducteur possédant uniquement un permis B font de la MAL300 le meilleur choix du marché en tant qu'unité de vidange d'entrée de gamme.

CONSTRUCTION

- ✓ Type 'cuve dans cuve', à 2 chambres
- ✓ 2 anodes zinc
- ✓ Système de montage Easy-Fix

CARACTÉRISTIQUES STANDARDS

- ✓ Robinet à bille primaire
- ✓ Trou d'homme 8"
- ✓ Soupape à bille secondaire avec vanne de purge
- ✓ Séparateur d'huile avec vanne de purge
- ✓ Tuyaux robustes résistants aux UV
- ✓ Batterie 12 V
- ✓ Réservoir d'huile externe pour pompe à vide
- ✓ 2 hublots de niveau des eaux usées
- ✓ Entrée d'effluents 3" (avec raccordement 2")
- ✓ Tube indicateur de niveau d'eau propre
- ✓ Remplissage des seaux 1 1/4"
- ✓ Sortie d'effluents 3" avec raccord Camlock 3" (mâle)
- ✓ Tuyau de vidange : 3 m x 3" avec raccord Camlock

OPTIONS

- ✓ Tuyau d'aspiration : Tigertail 2" - longueurs : 7,6 m, 9,1 m, 12,2 m, 15,2 m, 18,3 m
- ✓ Vaporisateur pour éliminer les odeurs



SPÉCIFICATIONS

VOLUME TOTAL	1 130 L
CAPACITÉ EAU SALE	750 L
CAPACITÉ EAU PROPRE	380 L
POIDS À VIDE* (À PARTIR DE)	280 KG
MATÉRIAU	ALUMINIUM 5454 AVEC REVÊTEMENT ANTICORROSION
MOTEUR	MOTEUR À ESSENCE 5,5 CH À DÉMARRAGE ÉLECTRIQUE
POMPE À VIDE	MASPORT HXL2V 1 730 L/MIN
DIMENSIONS (L X I X H)	1 400 X 1 710 X 1 500 MM
DIMENSIONS (ENCOMBREMENT) (L X I)	1 500 X 1 800 MM
VÉHICULE IDÉAL	≥ 2,8 T
PERMIS DE CONDUIRE	B
NOMBRE DE TOILETTES NETTOYÉES PAR JOUR	20
AUTRES VERSIONS	DISPONIBLE AVEC UN SYSTÈME D'EAU À BASSE PRES- SION OU À HAUTE PRESSION.

*Le poids à vide (à sec) est basé sur le calcul de l'ensemble des composants séparément. Il peut varier en fonction de la configuration de l'unité de vidange.

MAL450

Vous êtes à la recherche d'une unité de vidange qui offre assez de volume pour un parcours quotidien plus long, tout en maintenant encore un poids faible ? La MAL450 offre le meilleur rapport poids/volume du marché. Avec des poids à vide démarrant à seulement 340 kg et offrant un volume total de 1700 litres (1150 d'eau sale/ 550 d'eau propre), elle peut être montée sur la quasi-totalité des petits camions.

La MAL450 peut être livrée équipée d'un moteur à essence fiable ou d'une transmission hydraulique.

CONSTRUCTION

- ✓ Type 'cuve dans cuve', à 2 chambres
- ✓ 2 anodes zinc
- ✓ Système de montage Easy-Fix

CARACTÉRISTIQUES STANDARDS

- ✓ Robinet à bille primaire
- ✓ Trou d'homme 8"
- ✓ Soupape à bille secondaire avec vanne de purge
- ✓ Séparateur d'huile avec vanne de purge
- ✓ Tuyaux robustes résistants aux UV
- ✓ Batterie 12 V
- ✓ Réservoir d'huile externe pour pompe à vide
- ✓ 2 hublots de niveau des eaux usées
- ✓ Entrée d'effluents 3" (avec raccordement 2")
- ✓ Tube indicateur de niveau d'eau propre
- ✓ Remplissage des seaux 1 1/4"
- ✓ Sortie d'effluents 3" avec raccord Camlock 3" (mâle)
- ✓ Tuyau de vidange : 3 m x 3" avec raccord Camlock

OPTIONS

- ✓ Tuyau d'aspiration : Tigertail 2" - longueurs : 7,6 m, 9,1 m, 12,2 m, 15,2 m, 18,3 m
- ✓ Vaporisateur pour éliminer les odeurs
- ✓ Transmission hydraulique disponible
- ✓ Barres d'arrimage à la cabine

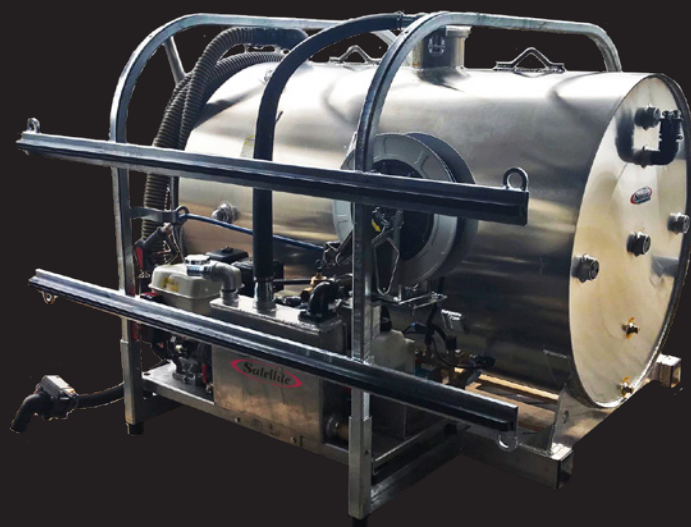

SPÉCIFICATIONS

VOLUME TOTAL	1 700 L
CAPACITÉ EAU SALE	1 150 L
CAPACITÉ EAU PROPRE	550 L
POIDS À VIDE* (À PARTIR DE)	340 KG
MATÉRIAU	ALUMINIUM 5454 AVEC REVÊTEMENT ANTICORROSION
MOTEUR	MOTEUR ESSENCE 9,0 CH DÉMARRAGE ÉLECTRIQUE
POMPE À VIDE	MASPORT HXL3V 2 600 L/MIN
DIMENSIONS (L X I X H)	1 980 X 1 710 X 1 500 MM
DIMENSIONS (ENCOMBREMENT) (L X I)	2 080 X 1 800 MM
VÉHICULE IDEAL	≥ 3,5 T
PERMIS DE CONDUIRE	B
NOMBRE DE TOILETTES NETTOYÉES PAR JOUR	30
AUTRES VERSIONS	DISPONIBLE AVEC UN SYSTÈME D'EAU À BASSE PRES- SION OU À HAUTE PRESSION.

*Le poids à vide (à sec) est basé sur le calcul de l'ensemble des composants séparément. Il peut varier en fonction de la configuration de l'unité de vidange.

MAL650

Avec sa grande capacité d'eau sale atteignant les 1 600 l, la MAL650 est destinée aux entrepreneurs qui ont besoin d'un volume supplémentaire pour leurs tournées quotidiennes et elle peut aussi venir à point lors d'événements.

La MAL650 est conçue pour être montée sur un camion pesant plus de 3,5 t et elle peut être équipée soit d'un moteur à essence, soit d'une transmission hydraulique.

CONSTRUCTION

- ✓ Type 'cuve dans cuve', à 2 chambres
- ✓ 2 anodes zinc
- ✓ Système de montage Easy-Fix

CARACTÉRISTIQUES STANDARDS

- ✓ Robinet à bille primaire
- ✓ Trou d'homme 8"
- ✓ Soupape à bille secondaire avec vanne de purge
- ✓ Séparateur d'huile avec vanne de purge
- ✓ Tuyaux robustes résistants aux UV
- ✓ Batterie 12 V
- ✓ Réservoir d'huile externe pour pompe à vide
- ✓ 2 hublots de niveau des eaux usées
- ✓ Entrée d'effluents 3" (avec raccordement 2")
- ✓ Tube indicateur de niveau d'eau propre
- ✓ Remplissage des seaux 1 1/4"
- ✓ Sortie d'effluents 3" avec raccord Camlock 3" (mâle)
- ✓ Tuyau de vidange : 3 m x 3" avec raccord Camlock

OPTIONS

- ✓ Tuyau d'aspiration : Tigertail 2" - longueurs : 7,6 m, 9,1 m, 12,2 m, 15,2 m, 18,3 m
- ✓ Vaporisateur pour éliminer les odeurs
- ✓ Masport HXL3 3 200 l/min
- ✓ Transmission hydraulique disponible
- ✓ Barres d'arrimage à la cabine



SPÉCIFICATIONS

VOLUME TOTAL	2 450 L
CAPACITÉ EAU SALE	1 600 L
CAPACITÉ EAU PROPRE	850 L
POIDS À VIDE* (À PARTIR DE)	460 KG
MATÉRIAU	ALUMINIUM 5454 AVEC REVÊTEMENT ANTICORROSION
MOTEUR	MOTEUR À ESSENCE 5,5 CH À DÉMARRAGE ÉLECTRIQUE
POMPE À VIDE	MASPORT HXL3V 2 600 L/MIN
DIMENSIONS (L X I X H)	2 250 X 1 850 X 1 750 MM
DIMENSIONS (ENCOMBREMENT) (L X I)	2 350 X 1 950 MM
VÉHICULE IDÉAL	≥ 5,5 T
PERMIS DE CONDUIRE	C1
NOMBRE DE TOILETTES NETTOYÉES PAR JOUR	40
AUTRES VERSIONS	DISPONIBLE AVEC UN SYSTÈME D'EAU À BASSE PRESSION OU À HAUTE PRESSION.

*Le poids à vide (à sec) est basé sur le calcul de l'ensemble des composants séparément. Il peut varier en fonction de la configuration de l'unité de vidange.

MGA925

Conçue pour répondre aux exigences de grand volume, la MGA925 est l'unité idéale pour les entrepreneurs qui ont besoin de nettoyer plus de 35 toilettes par jour, et pour les circonstances les plus exigeantes où il faut un grand volume d'eau propre.

La MGA925 peut être adaptée à presque toutes les demandes des clients. Elle sert de base pour des carrosseries personnalisées selon leurs souhaits. Elle peut être utilisée avec nos blocs d'alimentation spécialement adaptés ainsi qu'avec une prise de force.

CONSTRUCTION

- ✓ Type à 3 chambres
- ✓ Enrouleur manuel pour le rangement du tuyau d'aspiration

CARACTÉRISTIQUES STANDARDS

- ✓ Robinet à bille primaire
- ✓ Trou d'homme 8"
- ✓ Soupape à bille secondaire avec vanne de purge
- ✓ Séparateur d'huile avec vanne de purge
- ✓ Tuyaux robustes résistants aux UV
- ✓ Batterie 12 V
- ✓ Réservoir d'huile externe pour pompe à vide
- ✓ 2 hublots de niveau des eaux usées
- ✓ Entrée d'effluents 3" (avec raccordement 2")
- ✓ Tube indicateur de niveau d'eau propre
- ✓ Remplissage des seaux 1 1/4"
- ✓ Sortie d'effluents 3" avec raccord Camlock 3" (mâle)
- ✓ Tuyau de vidange : 3 m x 3" avec raccord Camlock

OPTIONS

- ✓ Tuyau d'aspiration : Tigertail 2" - longueurs : 7,6 m, 9,1 m, 12,2 m, 15,2 m, 18,3 m
- ✓ Vaporisateur pour éliminer les odeurs
- ✓ Barres d'arrimage à la cabine

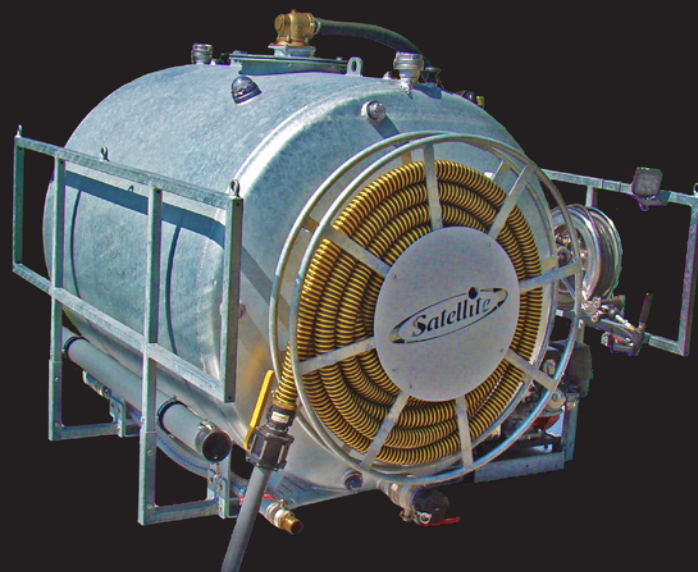

SPÉCIFICATIONS

VOLUME TOTAL	3 500 L
CAPACITÉ EAU SALE	2 300 L
CAPACITÉ EAU PROPRE	1 200 L
POIDS À VIDE* (À PARTIR DE)	900 KG
MATÉRIAU	ACIER GALVANISÉ
MOTEUR	MOTEUR À ESSENCE 5,5 CH À DÉMARRAGE ÉLECTRIQUE
POMPE À VIDE	MASPORT HXL3V 5 000 L/MIN
DIMENSIONS (L X I X H)	2 000 X 2 300 X 1 850 MM
DIMENSIONS (ENCOMBREMENT) (L X I)	2 080 X 1 800 MM
VÉHICULE IDÉAL	≥ 7,49 T
PERMIS DE CONDUIRE	C
NOMBRE DE TOILETTES NETTOYÉES PAR JOUR	50
AUTRES VERSIONS	UNIQUEMENT DISPONIBLE AVEC UN SYSTÈME D'EAU À HAUTE PRESSION STANDARD.

*Le poids à vide (à sec) est basé sur le calcul de l'ensemble des composants séparément. Il peut varier en fonction de la configuration de l'unité de vidange.

UNITÉS PERSONNALISÉES





**VOUS
CHERCHEZ
QUELQUE CHOSE
DE DIFFÉRENT ?**

*Nous pouvons
répondre à vos
souhaits.*





madame  Pee
MADAMEPEE

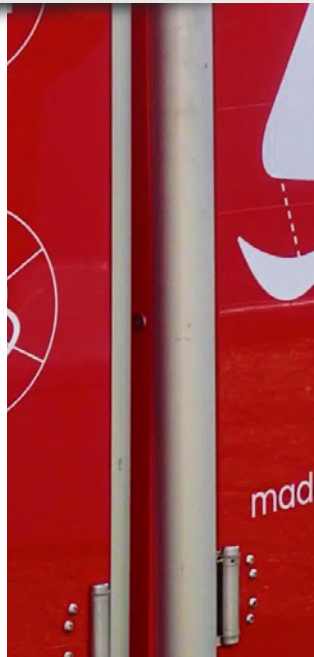

noire
féminin



amePee



l'urinoire
au féminin



madamePee

PEACOCK SOCIETY FREENOW

Rentrez du festival en VTC!

2x50% offerts*

PEACOCK21



l'urinoire
au féminin



madamePee



l'urinoire
au féminin



madamePee



l'urinoire
au féminin



madamePee

PEACOCK SOCIETY FREENOW

Rentrez du festival en VTC!

2x50% offerts*

PEACOCK21



FACILE À MANIER

- 1 Manutention avec chariot élévateur, poignées pour déplacement manuel au sol
- 2 Vidange par pompage ou système d'égouts
- 3 Format europalette, transport standard
- 4 Cuvette brevetée avec valve anti-odeur

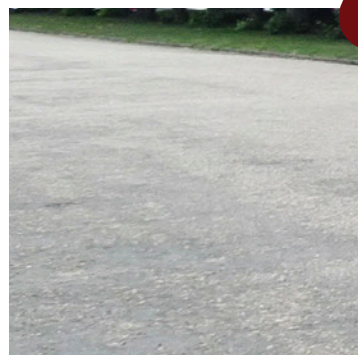

Espace minimum requis (toit replié):

L 80 cm P 120 cm H 210 cm - Poids 75.6 kg

Système de manutention: Chariot élévateur / transpalette manuel
Poignées pour déplacement manuel

Capacité du réservoir: 200 L

AMÉLIOREZ L'EXPÉRIENCE LORS D'ÉVÉNEMENTS

Les toilettes font partie intégrante à l'expérience événementielle complète. Les longues files d'attente et les installations sanitaires qui ne répondent pas aux attentes en matière d'hygiène peuvent laisser un goût amer aux visiteurs.

Transformez l'expérience avec des urinoirs dédiés aux femmes. Ajoutés aux urinoirs pour hommes et aux toilettes classiques, personne n'est oublié ! Des zones sanitaires spécifiques sont créées, ce qui facilite la circulation et permet à chacun de se sentir en sécurité.

Contactez-nous



contact@madamepee.com



www.madamepee.com



2 Place de la Porte de Versailles
75015 PARIS
FRANCE

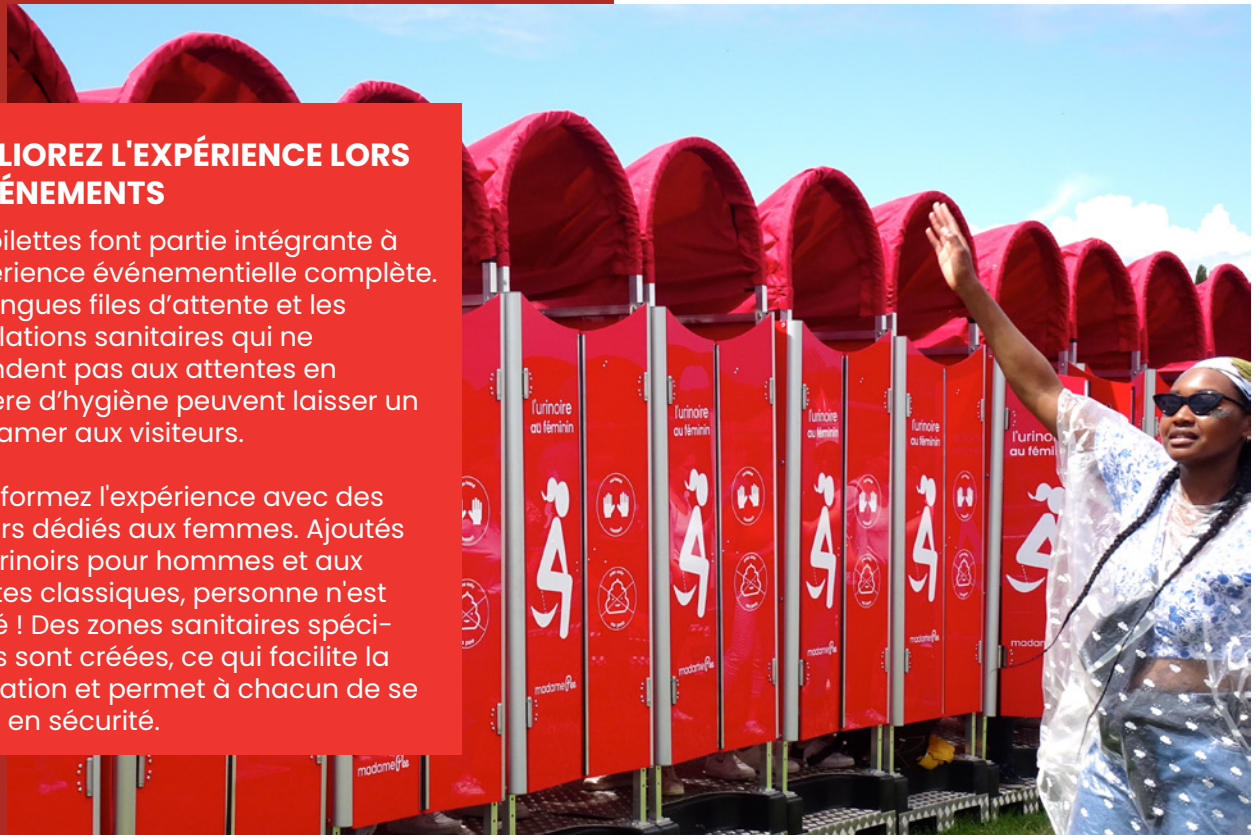

EVENTPEE

**UN URINOIR MOBILE POUR FEMMES
ET HOMMES POUR LES ÉVÉNEMENTS
EXTÉRIEURS**



UN DESIGN RÉFLECHI



INTIME - Créer des espaces sanitaires pour tous et améliorer la sécurité



RAPIDE - Réduire les files d'attente aux toilettes pour les femmes



HYGIÉNIQUE - Toute la cabine est sans contact et équipée de désinfectant

MADAMEPEE URINOIR POUR FEMMES

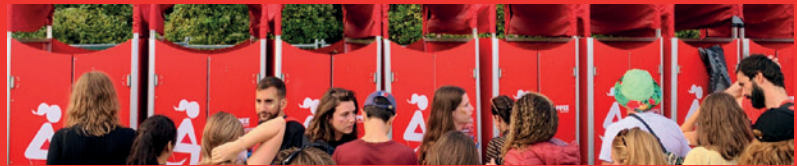

"Je profite à nouveau des festivals grâce à ces toilettes"

"Tellement pratique et hygiénique, il était temps que cela existe !"

FACILE À UTILISER



Compact et raccordable en série



Autonome ou raccordable



Pas d'eau ni d'électricité





MISTERPEE

URINOIR INTIME POUR HOMMES

Un urinoir mobile pour hommes, idéal pour les événements. Il allie intimité, hygiène et préservation des ressources naturelles. Comme l'urinoir MADAMEPEE, il fonctionne sans eau, pour des espaces sanitaires plus responsables et équitables entre hommes et femmes.

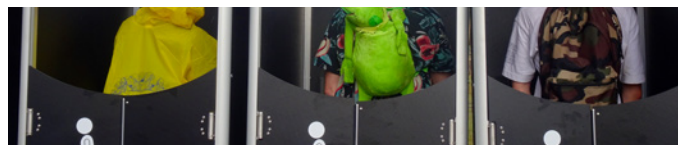

CONTACTEZ-NOUS

ENTREPÔTS ET BUREAUX

- **SIÈGE SOCIAL EUROPE**
Avenue de la Toison d'Or 67
1060 Bruxelles • Belgique
Tél. : +32 2 542 56 56
- **ENTREPÔT ET BUREAU ALLEMAGNE**
Porte numéro 7556 • Hamburger Straße 50
47229 Duisburg • Allemagne
Tél. : +49 2065 54544 0
- **ENTREPÔT ET BUREAU ROYAUME-UNI**
Unit 2 Pool Road Industrial Estate • Pool Road
Nuneaton • CV10 9AE • Royaume-Uni
Tél. : +44 1530 515216
- **ENTREPÔT ET BUREAU ITALIE**
Via Campania 17
53036 Poggibonsi, Sienne • Italie
Tél. : +39 346 5067830 • +39 392 1528820
- **ENTREPÔT ET BUREAU POLOGNE**
Wojciecha z Brudzewa 38
62-800 Kalisz • Pologne
Tél. : +48 692 492 746
- **BUREAU PAYS-BAS**
De Giessen 3
8253 PR Dronten • Pays-Bas
Tél. : +31 321 725190

www.satelliteindustries.com

info@satelliteindustries.com

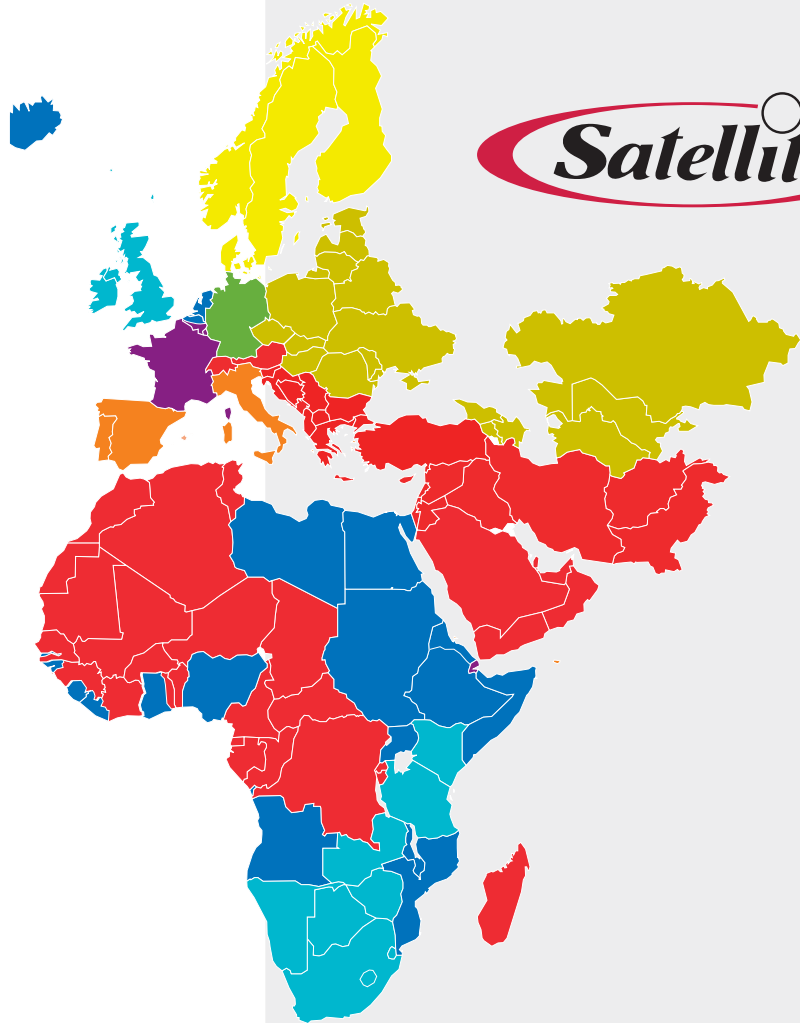

Membre actif des associations suivantes :



EPSG



Stowarzyszenie Branży
Mobilnych Toalet



ASEAMAC
Asociación de Organos de Recogida y Equipo



AGES
Association of Global Event Suppliers

Suivez-nous sur les réseaux sociaux

/satelliteindustries

@satindustries

Satellite Industries EMEA

Satelliteind